

INSTRUCTIONS FOR USE BETRIEBSANLEITUNG

STEYR SSG 08



**IMPORTANT -
READ BEFORE USE!**

**WICHTIG -
VOR GEBRAUCH LESEN!**



Fig. 2 STEYR SSG 08 with 600 mm / 23,6" barrel
Abb. 2 STEYR SSG 08 mit 600 mm / 23,6" Lauf



Fig. 3 STEYR SSG 08 with 508 mm / 20" barrel
Abb. 3 STEYR SSG 08 mit 508 mm / 20" Lauf

Edition EU 02



STEYR MANNLICHER GmbH
Ramingtal 46
4442 Kleinraming | Austria
office@steyr-mannlicher.com
www.steyr-mannlicher.com



Fig. 1 STEYR SSG 08 with 600 mm / 23,6" barrel
Abb. 1 STEYR SSG 08 mit 600 mm / 23,6" Lauf



Fig. 4 STEYR SSG 08 stock folded
Abb. 4 STEYR SSG 08 Schaft geklappt

MAINTENANCE NOTES:

PERSONAL NOTES:

WARNING!

Text passages after the word „WARNING!“ contain informations which have to be followed to save the shooter from potential damage.

CAUTION!

Text passages after the word „CAUTION!“ contain informations which have to be followed to avoid potential damage to the weapon.

Intended Use

The STEYR MANNLICHER magazine fed repeating rifle is intended to be used solely for hunting and sport shooting purposes according to the respective national regulations. Any other use or any exceeding use is regarded to be a use not intended. The adherence of the instructions regarding safety, operation, maintenance and care given in the users manual are part of the intended use. The user is solely liable for any damages resulting from use not intended. This applies as well for any arbitrary and inappropriate changes to the gun.

Before unpacking and using the rifle read this Operator's manual; it will warn the owner/user against possible dangers that could be caused by misuse, which might lead to accidents. This manual will familiarize you with the rifle's function and safe handling characteristics.

Dear Customer,

With the purchase of the repeating rifle manufactured by STEYR MANNLICHER, you have acquired a rifle which meets the highest quality standards. This rifle has been conceived to state-of-the-art requirements of today's sports. Unsurpassed performance, superb quality, optimum user comfort in handling, and long service life have been the parameters this new development has been designed for. With our thorough quality assurance system you can be sure to have acquired a top-brand product of outstanding quality. Please read this manual carefully to familiarize yourself with the function and operation of this firearm.

WARNING!

This rifle is designed for use only with high-quality, original factory-manufactured cartridges. Use of handloaded, reloaded, „remanufactured“ or other nonstandard ammunition may cause serious malfunctions which can pose a safety hazard to the shooter or to others.

OWNER'S MANUAL

STEYR SSG o8

PREFACE

This manual and the warnings contained herein must be read and understood before using your rifle. This manual familiarizes the user with the function and the handling of the rifle and warns against the potential dangers of misuse that may lead to accidents or injuries. This manual should always accompany this firearm and be transferred with it upon change of ownership, or when the firearm is loaned or presented to another person.

THIS MANUAL IS NOT A SUBSTITUTE FOR A FIREARMS SAFETY COURSE!

Copyright STEYR MANNLICHER GmbH
All rights reserved.



STEYR MANNLICHER GmbH

Ramingtal 46

4442 Kleinraming | Austria
office@steyr-mannlicher.com
www.steyr-mannlicher.com

STANDARDS AND CERTIFICATES

The STEYR MANNLICHER weapons are manufactured in conformity with EN ISO 9001 : 2000, the specification of C.I.P. and certified after proofing in the Austrian Proof House of Vienna.



CERTIFICATE

DNV ZERTIFIZIERUNG UND UMWELTGUTACHTER GMBH

certifies that the company

MANNLICHER



ARMS

STEYR MANNLICHER GmbH & Co.KG
 Ramingtal 46
 A-4442 Kleinraming
 with the plant location
Betriebsgebiet West 10
 A-3352 St. Peter in der Au

has established a
 quality management system
 in conformity with
EN ISO 9001 : 2000

This Certificate is valid for:

**Development, manufacture and distribution of
 hunting guns and law enforcement arms**

Further clarifications regarding the scope of this certificate and the applicability of EN ISO 9001 : 2000 requirements may be obtained by consulting the certified company.

This Certificate is valid until:
2009-05-31

Certificate-Registration-No.:
CERT-13176-2003-AQ-ESN-TGA

Essen, 2006-08-23



N. Kim
 Manager



Deutscher
 Abschleppring
 Institut
DAR
 TGA-ZM-004/92-00

Essen, 2006-08-23



T. Beck
 Technical Support

Stand 08/01 E DNV 14020/1.1

TABLE OF CONTENTS

1. Special Notes and Warnings	5
2. Definition of Terms	11
3. Technical Data	12
4. Before Shooting	13
5. Safety Features	13
6. Trigger	15
6.1. Direct Trigger	15
7. Removing the Magazine	17
8. Loading / Inserting the Magazine	17
9. Loading / Unloading	19
10. Removing the Bolt	22
11. Reinserting the Bolt into the Receiver	23
12. Uncocking the Rifle	23
13. Disassembling the Rifle	24
14. Disassembling the Bolt	25
15. Fixing the Bipod	27
16. Adjusting Length of Pull	28
17. Adjusting the Butt Plate	28
18. Adjusting Cheek Piece	29
19. Adjusting Spike	31
20. Replacement of the Grip Front- and Backstrap	32
21. Removing of Grip Cover	32
22. Accessories	33
23. Cleaning and Maintenance	33
24. Service	35
25. Dealing with Stoppages	35
26. Parts List	78

1. SPECIAL NOTES AND WARNINGS

INTRODUCTION

CAUTION!

The higher level of preparedness required of law enforcement and military personnel may override several of the following safety instructions. To provide safety while operating at a higher level of preparedness, proper oriented training and a reasonable amount of periodic training, which stresses safe tactical procedures, is recommended.

FAILURE TO ADHERE TO SAFETY INFORMATION AND SAFETY INSTRUCTION IN THIS MANUAL COULD RESULT IN PROPERTY DAMAGE, PERSONAL INJURY OR DEATH.

CAUTION!

Prior to loading and firing, carefully read this manual, which gives basic advice on the proper handling and functioning of this firearm. However, your safety and the safety of others (including your family) depend on your compliance with that advice, and your adoption, development and constant employment of SAFE PRACTICE.

IF UNFAMILIAR WITH FIREARMS, SEEK FURTHER ADVICE THROUGH SAFE HANDLING COURSES RUN BY YOUR LOCAL GUN CLUBS, APPROVED INSTRUCTOR, OR SIMILAR QUALIFIED ORGANIZATIONS.

CAUTION!

IT IS POSSIBLE THAT A ROUND MAY BE IN THE CHAMBER WHEN A LOADED OR EMPTY MAGAZINE IS BEING REMOVED OR INSERTED. ANY ROUND IN THE CHAMBER WILL DISCHARGE UPON PULLING THE TRIGGER WITH THE MAGAZINE INSERTED OR REMOVED FROM THE RIFLE. THEREFORE THE USER SHALL NEVER LEAVE THE RIFLE UNATTENDED, EVEN WHEN THE MAGAZINE IS REMOVED AND

THE USER SHOULD EXERCISE EXTREME CAUTION AFTER REMOVING THE MAGAZINE AND PERSONALLY MUST VERIFY THAT THE CHAMBER IS ALSO EMPTY BEFORE FIELD STRIPPING THE FIREARM FOR CLEANING OR ANY OTHER REASON.

WARNING!

IF THE RIFLE OR ANY OTHER FIREARM IS CARELESSLY FOR IMPROPERLY HANDLED, THE USER COULD CAUSE AN UNINTENTIONAL DISCHARGE, WHICH COULD RESULT IN DEATH, SERIOUS INJURY AND/OR PROPERTY DAMAGE.

SAFETY INSTRUCTIONS

We want you to enjoy shooting your RIFLE, but we want you to enjoy it safely. You may be an experienced safe shooter already, and familiar with the procedures in this manual, or you may never have handled a gun before. **Either way we urge you to READ THIS ENTIRE MANUAL CAREFULLY. It is essential to follow the safety instructions for your safety and the safety of others.**

WARNING!

RIFLES HAVE SEVERAL INTERNAL SAFETIES, DESIGNED TO PREVENT AN ACCIDENTAL DISCHARGE, SHOULD THE RIFLE BE DROPPED OR RECEIVES A SEVERE BLOW OF THE MUZZLE OR FRONT OR BACK OF THE RIFLE. THEREFORE EXTRA CARE AND **STRICT ADHERENCE TO THE SAFETY INSTRUCTIONS AND OTHER INSTRUCTIONS CONTAINED IN THIS MANUAL** BY THE GUN USER IS MANDATORY FOR MINIMIZING THE RISK OF ACCIDENTS. HOWEVER, LIKE ANY OTHER MECHANICAL DEVICE, WHEN SUBJECTED TO EXTREME FORCES NOT NORMALLY ENCOUNTERED IN SPORTING, LAW ENFORCEMENT OR MILITARY USE, A PART FAILURE CAN OCCUR. THE PROPER AND SAFE FUNCTION OF THIS RIFLE IS BASED ON THE PREMISE THAT PARTS ARE NOT ALTERED OR MODIFIED, AND THE RIFLE IS USED FOR ITS INTENDED PURPOSE.

WARNING!

In case any of the rifle's safeties proves to be ineffective for any reason, **DANGER** of an unintentional discharge exists. THE RIFLE IS THEN TO BE IMMEDIATELY UNLOADED AND RESTRICTED FOR ANY FURTHER USE. MAKE SURE THAT YOUR RIFLE IS PROPERLY REPAIRED AND CHECKED BY STEYR MANNLICHER AUTHORIZED PERSONNEL BEFORE USING IT AGAIN!

GENERAL PRECAUTIONS

- 1 ALWAYS HANDLE YOUR RIFLE AS IF IT WERE LOADED SO THAT YOU NEVER FIRE ACCIDENTALLY.
- 2 NEVER POINT YOUR RIFLE AT ANYTHING YOU DO NOT INTEND TO SHOOT.
- 3 NEVER TAKE ANYONE'S WORD THAT A GUN IS UNLOADED; CHECK FOR YOURSELF, WITH FINGERS OFF THE TRIGGER AND GUN POINTED IN A SAFE DIRECTION.
- 4 ALWAYS BE SURE BARREL AND THE TRIGGER MECHANISM ARE CLEAR OF OBSTRUCTIONS. CLEAN OBSTRUCTIONS IMMEDIATELY SO THAT THE RIFLE WILL FUNCTION CORRECTLY AND SAFELY.
- 5 NEVER SQUEEZE THE TRIGGER OR PUT YOUR FINGER IN THE TRIGGER GUARD UNTIL YOU ARE AIMING AT THE TARGET YOU INTEND TO SHOOT.
- 6 FOR STORAGE:
UNLOAD THE FIREARM AS DESCRIBED, THEN AFTER VERIFYING THAT THE FIREARM IS EMPTY (CHAMBER EMPTY AND MAGAZINE OFF) STORE THE FIREARM IN THE PROVIDED CONTAINER IN SAFETY CONDITIONS ONLY.
- 7 NEVER SHOOT AT A HARD SURFACE, SUCH AS A ROCK, OR A LIQUID SURFACE, SUCH AS WATER. A BULLET MAY RICOCHET AND TRAVEL IN ANY DIRECTION TO STRIKE YOU OR AN OBJECT YOU CANNOT SEE.

- 8 ALWAYS BE SURE YOUR BACKSTOP IS ADEQUATE TO STOP AND CONTAIN BULLETS BEFORE BEGINNING TARGET PRACTICE SO THAT YOU DO NOT HIT ANYTHING OUTSIDE THE SHOOTING RANGE AREA.
- 9 ALWAYS BE ABSOLUTELY SURE OF YOUR TARGET AND THE AREA BEHIND IT BEFORE YOU SQUEEZE THE TRIGGER. A BULLET COULD TRAVEL THROUGH OR PAST YOUR TARGET UP TO 3,5 MILES (APPR. 5,6 KM). IF IN DOUBT DO NOT SHOOT.
- 10 ALWAYS PUT A RESPONSIBLE AND COMPETENT PERSON IN CHARGE TO MAINTAIN SAFETY DISCIPLINE AND CONTROL WHEN A GROUP IS FIRING ON A RANGE, TO REDUCE THE LIKELIHOOD OF ACCIDENTS.
- 11 ALWAYS CARRY YOUR RIFLE EMPTY AND OPEN WHILE ON A PUBLIC OR CLUB RANGE UNTIL PREPARING TO FIRE. KEEP IT POINTING TOWARDS THE BACKSTOP DURING LOADING, FIRING AND UNLOADING THE RIFLE.
- 12 NEVER LEAVE A RIFLE UNATTENDED. SOMEONE, ESPECIALLY A CHILD, MAY FIRE IT, BELIEVING IT TO BE A TOY.
- 13 NEVER USE YOUR RIFLE IF IT FAILS TO FUNCTION PROPERLY AND NEVER FORCE A JAMMED ACTION AS THE JAMMED ROUND MAY EXPLODE.
- 14 ALWAYS TRANSPORT YOUR RIFLE UNLOADED.
- 15 FAILURE TO FIRE:
ALWAYS HOLD THE RIFLE, KEEPING IT POINTED TOWARDS THE TARGET AND WAIT 60 SECONDS WHEN RIFLE FAILS TO FIRE. IF A HANGFIRE (SLOW IGNITION) HAS OCCURRED, ROUND WILL FIRE WITHIN 60 SECONDS. IF ROUND HAS NOT FIRED REMOVE MAGAZINE, EJECT ROUND AND EXAMINE PRIMER. IF FIRING PIN INDENT ON PRIMER IS LIGHT, OFF CENTER OR NON- EXISTENT HAVE RIFLE EXAMINED BY A COMPETENT GUNSMITH. IF FIRING PIN

INDENT ON PRIMER APPEARS NORMAL (IN COMPARISON WITH SIMILAR PREVIOUSLY FIRED ROUNDS) ASSUME FAULTY AMMUNITION. SEPARATE ROUND FROM OTHER LIVE AMMUNITION AND EMPTY CASES, RELOAD AND CARRY ON FIRING. NOTE: Dispose of misfired rounds in accordance with ammunition manufacturer's instruction.

- 16 NEVER FIRE YOUR RIFLE NEAR AN ANIMAL UNLESS IT IS TRAINED TO ACCEPT THAT NOISE, AN ANIMAL'S STARTLED REACTION COULD INJURE IT OR CAUSE AN ACCIDENT.
- 17 NEVER WALK, CLIMB, FOLLOW A COMPANION OR HUNT WITH YOUR RIFLE READY TO FIRE (IN BATTERY).
- 18 NEVER DRINK ALCOHOLIC BEVERAGES OR TAKE DRUGS BEFORE OR DURING SHOOTING. AS YOUR VISION AND JUDGMENT COULD BE SERIOUSLY IMPAIRED, MAKING YOUR GUN HANDLING UNSAFE.
- 19 ALWAYS SEEK A DOCTOR'S ADVICE IF YOU ARE TAKING MEDICATION TO BE SURE YOU ARE FIT TO SHOOT AND HANDLE YOUR RIFLE SAFELY.
- 20 ALWAYS WEAR EAR PROTECTION WHEN SHOOTING, ESPECIALLY ON A RANGE. WITHOUT EAR PROTECTION THE NOISE FROM YOUR RIFLE AND OTHER GUNS CLOSE TO YOU COULD LEAVE A "RINGING" IN YOUR EARS FOR SOME TIME AFTER FIRING AND COULD LEAD TO CUMULATIVE LONG TERM PERMANENT HEARING LOSS.
- 21 ALWAYS MAKE SURE YOUR RIFLE IS NOT LOADED BEFORE CLEANING, STORING, TRAVELING OR HANDING IT TO ANOTHER PERSON.
- 22 ALWAYS KEEP CLEAR AND KEEP OTHERS CLEAR OF THE EJECTION PORT, AS SPENT CARTRIDGES ARE EJECTED WITH

ENOUGH FORCE TO CAUSE INJURY. NEVER PLACE FINGERS IN EJECTION PORT OR ON HOT SLIDE OR BARREL DURING OR AFTER FIRING, AS THEY COULD BE BURNED BY HOT METAL.

- 23 NEVER PLACE FINGERS IN EJECTION PORT. THEY COULD BE INJURED BY THE BOLT MOVING FORWARD UNINTENTIONALLY.
- 24 ONLY USE HIGH QUALITY COMMERCIALY MANUFACTURED AMMUNITION IN EXCELLENT CONDITION AND IN THE CALIBER OF YOUR RIFLE. THE USE OF RELOADED AMMUNITION WILL VOID THE WARRANTY, DUE TO THE FACT THAT THERE IS NO WAY TO VERIFY THE STANDARDS (SAAMI/CIP) ADHERED TO BECAUSE RELOADS OR POOR QUALITY AMMUNITION SOMETIMES DO NOT NEED SPECIFICATION (SAAMI/CIP), EXCEED LIMITS AND COULD BE UNSAFE.
- 25 NEVER SHOOT THE RIFLE WITHOUT SIGHTS.
- 26 NEVER PULL THE TRIGGER BEFORE THE BOLT HAS COMPLETELY REACHED ITS MOST FORWARD POSITION (STARTING POSITION).

CAUTION!

TO MINIMIZE RISK OF UNINTENTIONAL DISCHARGE (AND DAMAGE) LOAD LIVE AMMUNITION INTO RIFLE ONLY WHEN YOU ARE ABOUT TO SHOOT.

SPECIAL PRECAUTIONS IN SAFETY CONDITION CONCERNING CHILDREN

- 1 ALWAYS STORE YOUR RIFLE AND AMMUNITION IN SEPARATE LOCKED RECEPTACLES OUT OF SIGHT AND REACH OF CHILDREN.
- 2 NEVER LEAVE YOUR RIFLE UNCONTROLLED. UNAUTHORIZED PERSONS, ESPECIALLY CHILDREN, COULD BELIEVE THE WEAPON IS A TOY AND FIRE IT.

2. DEFINITION OF TERMS

STEYR SSG 08



Fig. 5

3. TECHNICAL DATA

Calibre*:

STEYR SSG 08243 Win., .308 Win., .300 Win. Mag.

Overall length:

Barrel 600mm / 23,6" 1182mm / 46,5"

Barrel 508mm / 20" 1090mm / 43"

Overall length with folded stock:

Barrel 600mm / 23,6" 960mm / 37,8"

Barrel 508mm / 20" 868mm / 34,2"

Barrel length:

Calibre .243 Win., .308 Win. 600mm / 23,6"

Calibre .308 Win. 508mm / 20"

Calibre .300 Win. Mag. 600mm / 23,6"

Rifling:

Calibre .243 Win.: number of grooves 4, twist length 1 turn right
254mm / 10"

Calibre .308 Win.: number of grooves 4, twist length 1 turn right
304,8mm / 12"

Calibre .300 Win.Mag.: number of grooves 4, twist length 1 turn
right 254mm / 10"

Total weight (depends on calibre, with bipod, without scope)

With Barrel length 600mm/ 23,6"

Calibre .243 Win., .308Win. 6,2kg / 13,7lb.

Calibre .300 WinMag. 6,4kg / 14,1lb.

Weight of bipod 0,545kg / 1,2lb.

Magazine capacity

Calibre .243 Win., .308 Win. 10 rounds

Calibre .300 Win. Mag. 8 rounds

*

All ammunition produced in accordance with international standards may be used.

4. BEFORE SHOOTING

Before shooting, you only clean the barrel bore of oil and wipe the bore dry. If the weapon is not assembled, the bolt must be inserted into the receiver as described in section 11.

5. SAFETY



The safety can be operated only when the weapon is cocked or the bolt handle is open!

The „2 + 1 positions STEYR MANNLICHER safety“

Firing Position (Fig. 6):

CAUTION!

The cocked weapon is ready for firing, when the red dot is visible. The rotary slide is rotated fully forward.

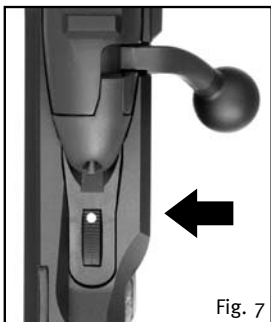

Safety Position (Fig. 7):

By turning the rotary safety backward until a noticeable click can be felt, the safety is brought into loading position.

Only the white dot on the safety is visible!

In this position any unintentional firing of a shot will be prevented and the rifle can thus be loaded safely.



Fig. 8

Optional Lock Position (Fig. 8):

Trigger is locked, bolt cannot be opened. To put the weapon on safe, the rotary safety slide on the butt neck must be rotated backward until the gray lock engages. The gray lock and the white dot on the safety are visible; the gray lock can also be felt as a protrusion for operation in darkness. In this position, the bolt cannot be opened. The set trigger is automatically uncocked when safety is on. The set trigger cannot be moved into set position.

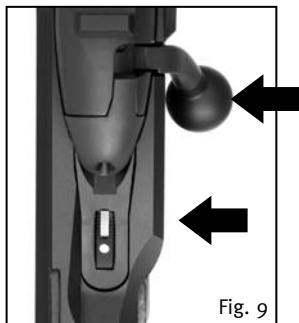

Fig. 9

Lock Position + Firing Pin Safety (Fig. 9):

For added “firing pin safety“ the bolt handle can be moved closer to the stock in lock position and thus will be in optimal transport position. In this position, bolt handle and firing pin will be locked. If the bolt handle is in “Firing pin safety“ position, it will be automatically moved into firing position when activating the loading position (“Released“).

6. TRIGGER

The **STEYR SSG o8** comes with a direct trigger.

6.1 Direct Trigger

The weapon has been factory-set to optimal trigger characteristics. Thus, the shooter need not perform any changes or adjustments!

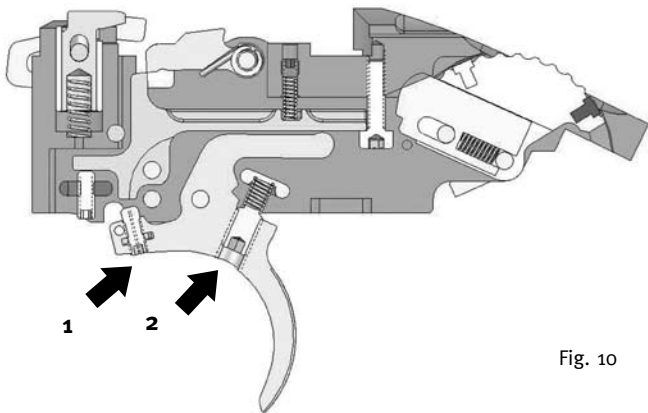

Fig. 10

Adjusting of the trigger slack:

- To reduce the trigger slack: turn the screw (1) in, anti clockwise direction using a hex key wrench size 1.5.
- To increase the trigger slack: turn the screw (1) out, clockwise direction using a hex key wrench size 1.5.

Adjusting of the trigger slack resistance:

- To reduce the trigger slack resistance : turn the screw (2) out, clockwise direction using a hex key wrench size 2.5.
- To increase the trigger slack resistance: turn the screw (2) in, anti clockwise direction using a hex key wrench size 2.5.
- Factory setting of the set trigger slack resistance:
400g/14,10z +/-100g/3,520z

Adjusting of the trigger pull:

To reduce the trigger pull: turn the screw (2) out, anti clockwise direction using a hex key wrench size 2.5. To increase the trigger pull: turn the screw (2) in, clockwise direction using a hex key wrench size 2.5. Factory setting of the set trigger pull: 1,6kg/3,52lb +/-200g/7,050z

7. REMOVING THE MAGAZINE

WARNING!

Your rifle is chambered for only one specific caliber of ammunition. The magazine that comes with your rifle is marked with the calibers of all of the rifles in which it can be used. It is important that you only load your magazine with the specific caliber of ammunition for which your rifle is chambered. Always compare the caliber marked on the headstamp of your ammunition with the caliber marked on your rifle when loading your magazine to ensure that you use the correct caliber. If you use the wrong caliber of ammunition in your rifle, it could destroy your firearm and result in death or serious personal injury.

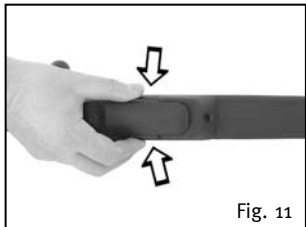

Fig. 11

Press the two snap latches at the right and the left of the magazine fully together using thumb and index finger of one hand and remove the magazine while pressing.

8. LOADING/INSERTING THE MAGAZINE



Fig. 12

Loading

Place cartridge on top of the magazine and push in by thumb pressure.

Magazine Capacity:

Calibre .308 Win., .243 Win.: 10 cartridges HC magazine

Calibre .300 Win.Mag.: 8 cartridges HC magazine

Inserting the magazine into the rifle

The magazine can be locked in the rifle in 2 positions:



Fig. 13

Normal position

Insert the magazine into the rifle and press it in until it locks with an audible click.

If the magazine is to be inserted without any noise, the two snap latches must be pressed against each other and the magazine pressed in until the two latches lock. The inserted magazine will be flush with the stock.

When the bolt is operated, a cartridge will be chambered from the magazine.

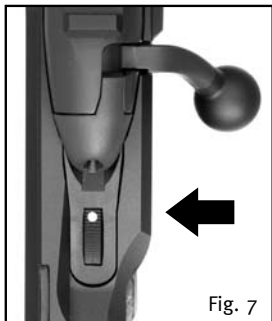

Fig. 14

Second magazine position

Press the two snap latches of the magazine against each other and push magazine into the rifle until the magazine latches on the upper detent. In this position the magazine will protrude from the stock by approx. 5 mm / 0,19". When the bolt is operated, cartridges **WILL NOT** feed from the magazine.

9. LOADING / UNLOADING



Loading:

1. Move rotary safety of the rifle to position **“Safety”** (Fig. 7).
2. Turn bolt handle 70° upwards to unlock the bolt.
3. Pull bolt all the way to the back by the bolt handle.
4. When moving the bolt forward, a cartridge will be fed into the cartridge chamber of the barrel and by turning the bolt handle down, the action will be locked.





Release safety only shortly before firing the shot. If the weapon has to be reloaded after firing a shot, the bolt handle must be opened.



Firing:

Pull the trigger until the shot is released.

By retracting the bolt, the spent cartridge shell will be extracted and ejected. Moving the bolt forward will feed a new cartridge into the cartridge chamber of the barrel. Relock the bolt by turning the bolt handle. Move rotary safety back to position **“Safe”** (Fig. 7).

The rifle is loaded, cocked, and safe, again. If the safety has been released, but no shot fired, the weapon must be immediately put on safe (Fig. 7) again.

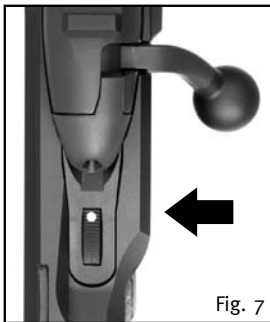
**Unloading:**

1. Move rotary safety in position “Safe” (Fig. 7 only white dot is visible).



2. Remove magazine or lock it in second position (magazine protrudes by approx. 5 mm/ 0,19“).

3. By opening the bolt handle and retracting the bolt, the cartridge located in the loading chamber of the barrel will be extracted and ejected. Make certain that no cartridge is in the chamber.

4. Close the bolt.

10. REMOVING THE BOLT

Removal of the bolt is recommended to facilitate proper cleaning of the barrel.

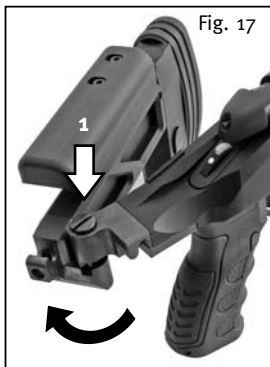

1. Push down the button completely and swing the stock to the left.



2. With your right hand, turn bolt handle 70° to the left (unlocking).

3. Move rotary safety to position "Lock" (Fig. 8 gray lock snaps out).

4. Hold bolt by the bolt handle and extract it from the receiver.

11. REINSERTING THE BOLT INTO THE RECEIVER



Fig. 19

1. First, make certain that the magazine has been removed or locked in second position (Fig. 14) and the weapon is unloaded!
2. When reinserting the bolt into the receiver the rotary safety will be in “Lock” position (Fig. 8). Hold the bolt by the bolt handle and insert it into the receiver. When inserting the bolt, rotate the bolt so that the bolt handle slides into the slot of the receiver.
3. Move rotary safety slide to “Firing” position (Fig. 6) and lock the bolt handle while simultaneously pulling the trigger (to prevent cocking of the firing pin). When doing so, the indicator pin at the rear of the bolt sleeve will disappear.

12. UNCOCKING THE RIFLE

Make certain the weapon is unloaded and the safety is on “Firing position” (Fig. 6). The bolt handle is open.

WARNING! DO NOT ATTEMPT TO UNCOCK A LOADED RIFLE!

When you are sure that the rifle is empty, pull trigger and hold it while pushing the bolt handle to the right and downward. The indicator pin at the rear of the bolt sleeve will disappear indicating that the weapon is uncocked.

13. DISASSEMBLING THE RIFLE

Complete disassembly of the rifle by the user usually is not required. The two screws at the bottom side of the rifle connect the receiver to the stock.



If these screws are loosened, they have to be retightened again with a torque wrench (7 Nm).

WARNING:

When removing the action from the rifle, the hex screw at the front bottom side of the receiver must never be loosened. The screw has been factory-tightened with a torque of 10 Nm.

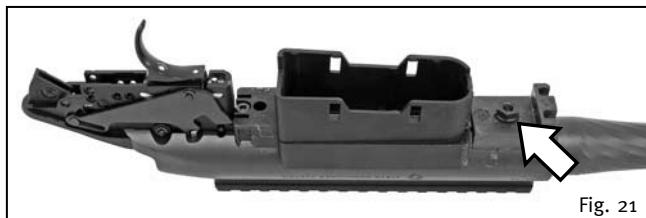

14. DISASSEMBLING THE BOLT

Under normal circumstances, the bolt doesn't need to be disassembled. It has been permanently lubricated by the factory. As a rule, occasional inspection by the gunsmith of your franchised MANNLICHER Dealer should be sufficient to ensure adequate maintenance. If you wish, you may ask an expert gunsmith to instruct you in the disassembly and reassembly of the bolt. However, special circumstances with no gunsmith available may require that the bolt be disassembled, cleaned, and lubricated.

Disassembly:

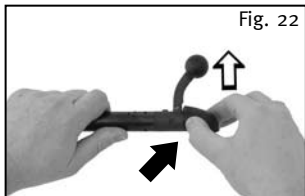

Fig. 22

1. Grip the bolt with your left hand. Push in catch lever with your right thumb and simultaneously rotate the bolt sleeve clockwise (arrow shows direction of rotation) until it unlocks with an audible click.

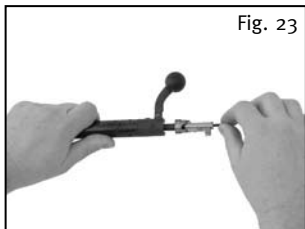

Fig. 23

2. Take off bolt sleeve and extract firing pin assembly.

If necessary you can clean and oil all parts of the bolt complete.

Any further disassembly should be done only by adequately trained and skilled personnel (gunsmith).

CAUTION!

When disassembling, never rotate the bolt sleeve in counterclockwise direction. Otherwise, the bolt could not be reinserted into the receiver.

Reassembling the bolt:

1. Grip the bolt with your left hand and insert firing pin assembly into bolt with the firing pin lug aligned directly opposite to the bolt handle.
2. Using your right hand, slide the bolt cap on the firing pin lug until it stops, simultaneously pressing the ratchet lever with your thumb. Rotate the bolt cap counterclockwise until it locks into position.

Make sure not to turn the bolt cap beyond the line of alignment.

15. FIXING THE BIPOD

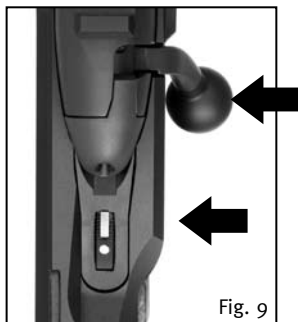

The unloaded and safe rifle (Fig. 9) is pointed in a safe direction.

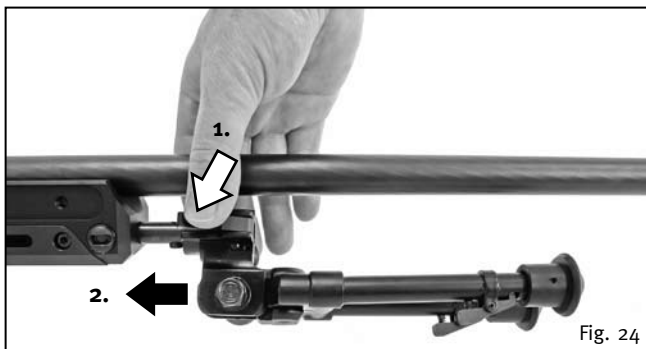

NOTE!

The knurled knob for the cant control must be in the loose position before the bipod can be mounted onto the spigot.

While depressing the release lever, slide the bipod onto the spigot.

16. ADJUSTING LENGTH OF PULL

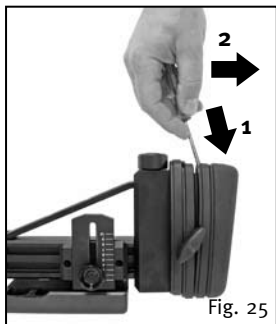

The butt plate can be removed using a screw driver.

The length of pull may be adjusted individually by means of spacers.

17. ADJUSTING THE BUTT PLATE

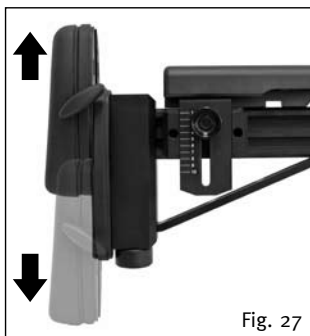
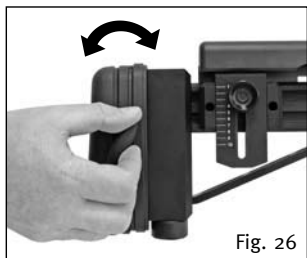

The butt plate can be adjusted for height to meet the shooter's individual requirements. Loosen fastening screw, move butt plate to desired position, retighten fastening screw.

18. ADJUSTING CHEEK PIECE

The cheek piece can be adjusted to meet the shooter's individual requirements.

NOTE!

The cheekpiece of the SSG o8 rifle may be adjusted up to one half of an inch (1/2") forward from the rearmost position. If you move the cheekpiece more than one half of an inch (1/2") forward from the rearmost position, it will block the operation of the bolt and prevent loading and unloading of the rifle

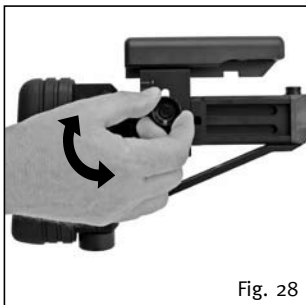

Adjusting in height

Loosen clamping screw and move cheek piece to desired position, retighten clamping screw.

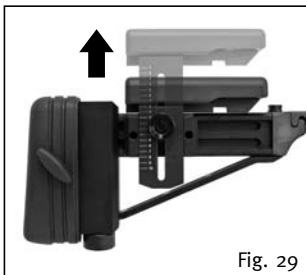

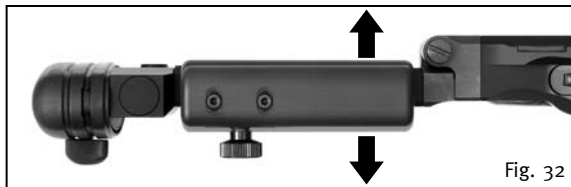
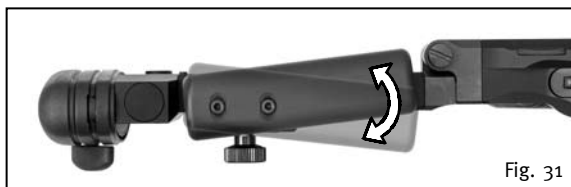
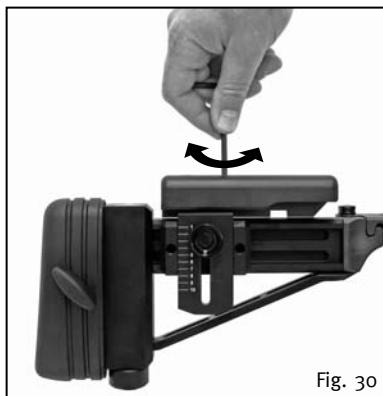

Adjusting horizontally

Loosen the two screws and move cheek piece to desired position, retighten the two screws.

19. ADJUSTING SPIKE

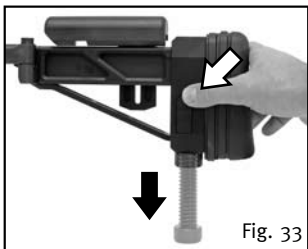

The spike can be adjusted in height to meet the shooter's individual requirements.

Press in shaft retainer, the shaft will drop down. For accurate adjusting turn the shaft in or out.

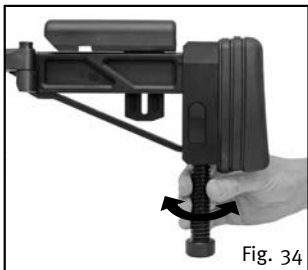

Additional the shaft can be extended at 30mm / 1,2" by turning out the spike.

For restoring press in the shaft retainer and push the shaft into the shaft housing.

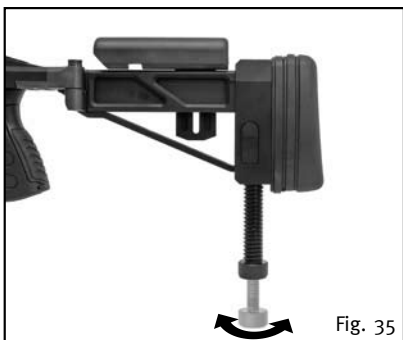

20. REPLACEMENT OF THE GRIP FRONT- AND BACKSTRAP

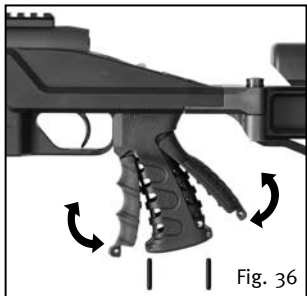

For replacing the frontstrap or backstrap push out the pin. Swivel out the strap. Assembling in reverse order.

21. REMOVING OF GRIP COVER

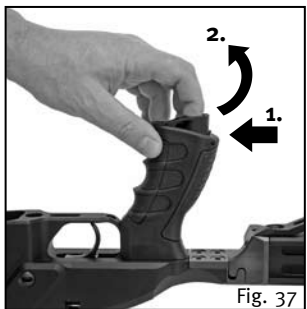

22. ACCESSORIES

Optical sights and the following optional original STEYR MANNLICHER accessories are available at your dealer.

- Stock spacers
- HC magazine

23. CLEANING AND MAINTENANCE

Before cleaning unload the weapon and conduct safety check.

The action of the **STEYR SSG 08** has been designed to require no maintenance for prolonged periods. Never use steel brushes to clean the barrel. The recommended cleaning material is silk noil or cotton wool which should be soaked with a special barrel oil or a high quality gun oil for pre-cleaning or final oiling. Special agents for removing copper deposits may be used as directed. Make sure to always clean the barrel from rear to front. Never draw the silk noil or cotton patch back through the barrel after it emerges from the muzzle; rather, remove the noil or patch. Make sure to avoid even the slightest wear or damage to the muzzle crown. After cleaning, the barrel bore should be oiled lightly.

CAUTION!

A rotary bushing inserted between the barrel and the receiver may be dislodged by improper cleaning, including the use of oversized patches or oversized cleaning brushes. If the bushing is dislodged, the bolt cannot be inserted or locked.

Before firing your gun, any residual oil in the barrel should be removed with a final dry patch. Otherwise the point of impact may shift.

All external metal surfaces should be treated with a gun oil that creeps under moisture and does not emulsify.

For the scope mount and all movable parts, special permanent lubricants are recommended. Make sure to always keep the scope mount free of any contamination, in particular, the pivot pin of the front base and the mechanical parts. Grease slightly from time to time.

It is recommended to use a different type of oil for cleaning and for preservation or greasing.

CAUTION!

The use of gun care products and cleaning agents as well as insect repellents containing solvents may change or even damage the synthetic parts.

24. SERVICE

Prior to shipment, your rifle has been subjected to thorough quality assurance inspections.

If your rifle should require a replacement of parts or repair, such replacement or repair work may be done only by an authorized and qualified gunsmith. Please contact one of our authorized STEYR MANNLICHER dealers.

WARNING!

Only original spare parts may be used for repairs or replacement!

25. DEALING WITH STOPPAGES

If the rifle is kept clean and given proper care it will function very reliably. Nevertheless if jams occur, follow this procedure:

1. Keep the rifle pointed in a safe direction.
2. Put the rifle on safe (Fig. 7) and remove the magazine.
3. Pull back bolt entirely, in order to throw out jammed cartridge.
4. Be sure there is no obstruction in the barrel before attempting to chamber another cartridge.
5. Push forward the bolt.
6. Insert magazine
7. Load again and continue shooting.

If there is a jam again, unload the rifle and have it checked by a qualified gunsmith.

No.	Nature of blockage	Cause	Remedy
1	Failure to feed cartridge	a) Cartridge not properly inserted b) Chamber fouled c) Cartridge damaged	Load new clean Cartridge Clean chamber Load new cartridge, inspection Clean chamber and bolt
2	Bolt cannot be locked	a) Chamber or bolt fouled b) Defective cartridge	Load new cartridge
3	Cartridge did not ignite	Defective cartridge a) primer punctured: misfire b) Firing pin defective or broken (primer not, or insufficiently punctured) c) Trigger mechanism defective	Wait 1 minute in firing position, unload, then reload a new cartridge Wait 1 minute in firing position, unload, and inspect the rifle. Replacement of the firing pin by a qualified gunsmith only. Wait 1 minute in firing position, unload. Inspection and repairing by a qualified gunsmith only.
4	Cartridge case is not extracted	Extractor defective	Extractor replaced by a qualified gunsmith
5	Cartridge case is extracted, but ejected faultily or not at all	Ejector fouled or defective	Ejector replaced by a qualified gunsmith

Guaranteed STEYR MANNLICHER accuracy

STEYR MANNLICHER barrels are made from high quality barrel steel and are produced according to the latest findings in barrel production technology. Our weapons are well known for their outstanding accuracy. However, the accuracy of a weapon depends on several factors. The correct holding of the rifle without additional force onto the free floating barrel or the optical sight and a not excessively hard rifle rest are pre-condition to get an excellent accuracy. One of the most important factors is the ammunition used. Not every ammunition is suitable for a given type of barrel. Even ammunition from the same manufacturer and of the same brand may show different accuracy results from production lot to production lot and when fired from different weapons.

With optimal ammunition we guarantee excellent accuracy of our weapons. Claims regarding insufficient accuracy must be reported to us in writing within 1 month after purchase of the weapon. Should accuracy tests at our facilities show that the claim was unjustified, all costs for the accuracy test, including shipping costs will be charged to the claimant.

We wish you much pleasure with your
STEYR MANNLICHER RIFLE.

Vorsicht!

Der Text nach dem Signalwort Vorsicht enthält Informationen, die beachtet werden müssen, um den Schützen vor Schaden zu bewahren.

Achtung !

Der Text nach dem Signalwort Achtung enthält Informationen, die beachtet werden müssen, um Schaden an der Waffe zu verhindern.

Bestimmungsgemäße Verwendung

Das STEYR MANNLICHER Repetiergewehr dient ausschließlich zu jagdlichen und sportlichen Zwecken entsprechend der jeweiligen waffenrechtlichen nationalen Bestimmungen. Eine andere oder darüber hinausgehende Benutzung gilt als nicht bestimmungsgemäß. Zur bestimmungsgemäßen Verwendung gehört auch das Einhalten der Hinweise der Betriebsanleitung in Bezug auf Sicherheit, Betrieb, Instandhaltung und Wartung. Für aus nicht bestimmungsgemäßer Verwendung resultierende Schäden haftet allein der Benutzer. Dies gilt auch für eigenmächtige und unsachgemäße Veränderungen an der Waffe.

Werter Kunde,

Durch den Erwerb des STEYR MANNLICHER Repetierers besitzen Sie ein Gewehr, das höchsten Ansprüchen gerecht wird. Die Waffe wurde den zeitgemäßen Anforderungen entsprechend, entwickelt. Beste Schussleistung, höchste Qualität, Bedienungsfreundlichkeit sowie maximale Sicherheit des Schützen und lange Lebensdauer waren die Parameter, die es bei dieser Neuentwicklung zu erfüllen galt. Durch unser angewandtes Qualitätssicherungssystem haben Sie Garantie darüber, ein ausgezeichnetes Markenprodukt erworben zu haben.

VORSICHT!

Die Waffe ist ausschließlich zum Gebrauch mit serienmäßig hergestellten, hochwertigen Originalpatronen bestimmt. Die Verwendung selbstgeladener, neuerlich geladener, "umgearbeiteter" oder nicht handelsüblicher Munition kann schwere Störungen zur Folge haben, die sowohl für den Schützen als auch für andere ein Sicherheitsrisiko darstellen.

BETRIEBSANLEITUNG

STEYR SSG o8

VORWORT

Diese Bedienungsanleitung und die darin enthaltenen Warnhinweise müssen vor Inbetriebnahme und Einsatz des Gewehres unbedingt gelesen und verstanden werden. Sie macht den Benutzer mit der Funktion und Handhabung der Waffe vertraut und enthält Warnungen vor möglichen Gefahren, die durch falsche Bedienung oder Handhabung auftreten und zu Unfällen oder Verletzungen führen können. Diese Bedienungsanleitung sollte immer mit der Waffe mitgeführt werden. Dies gilt auch für den Besitzerwechsel oder sonstige Überlassung. **DIESE BETRIEBSANLEITUNG STELLT KEINEN ERSATZ FÜR EINE SICHERHEITSSCHULUNG IM UMGANG MIT EINER WAFFE DAR!**

Copyright STEYR MANNLICHER GmbH
Alle Rechte vorbehalten.



STEYR MANNLICHER GmbH

Ramingtal 46

4442 Kleinraming | Austria
office@steyr-mannlicher.com
www.steyr-mannlicher.com

NORMEN UND ZERTIFIKATE

STEYR MANNLICHER Waffen werden konform nach den Richtlinien von EN ISO 9001 : 2000, C.I.P. gefertigt und durch das Österreichische Beschussamt Wien geprüft und freigegeben.



ZERTIFIKAT

DNV ZERTIFIZIERUNG UND UMWELTGUTACHTER GMBH

bescheinigt hiermit, dass das Unternehmen

MANNLICHER



ARMS

STEYR MANNLICHER GmbH & Co.KG
Ramingtal 46
A-4442 Kleinraming
mit der Betriebsstätte
Betriebsgebiet West 10
A-3352 St. Peter in der Au
ein

Qualitätsmanagementsystem
in Übereinstimmung mit dem Standard
EN ISO 9001 : 2000
eingeführt hat.

Dieses Zertifikat ist gültig für:

Entwicklung, Herstellung und Vertrieb von Jagd- und Behördenwaffen

Weitere Informationen zum Geltungsbereich dieses Zertifikates und zur Anwendbarkeit von Forderungen der Norm EN ISO 9001 : 2000 können beim zertifizierten Unternehmen erfragt werden.

Dieses Zertifikat ist gültig bis:
31.05.2009

Zertifikat-Registrier-Nr.:
CERT-13176-2003-AQ-ESN-TGA

Essen, 23.08.2006



N. Kim
Geschäftsführer

Stand 08./01 D DNV 14029/1.3



Deutscher
Anzeigerzeuger
Rat

TGA-ZM-004/92-00

Essen, 23.08.2006



T. Beck
Technical Support

INHALTSVERZEICHNIS

1. Besondere Maßregeln und Warnhinweise	43
2. Technische Beschreibung	51
3. Technische Daten	52
4. Maßnahmen vor dem Schießen	53
5. Sicherungen	53
6. Abzug	55
6.1 Druckpunktzug	55
7. Magazin herausnehmen	57
8. Magazin füllen und einsetzen	57
9. Laden/Entladen	59
10. Verschluss herausnehmen	62
11. Verschluss in das Gehäuse einführen	63
12. Waffe entspannen	63
13. Zerlegen der Waffe	64
14. Verschluss zerlegen und zusammenbauen	65
15. Zweibein montieren	67
16. Anschlaglänge einstellen	68
17. Schaftkappe einstellen	68
18. Schaftbacke einstellen	69
19. Sporn einstellen.....	71
20. Austausch der Griffeinlagen.....	72
21. Entfernen der Griffabdeckung.....	72
22. Zubehör	73
23. Reinigung und Pflege	73
24. Service	74
25. Behebung von Störungen	75
26. Ersatzteilliste	78

1. BESONDERE MASSREGELN UND WARNHINWEISE

EINLEITUNG

VORSICHT NICHTBEACHTUNG DER IN DIESER BEDIENUNGSANLEITUNG BESCHRIEBENEN SICHERHEITSBESTIMMUNGEN KANN ZU SACHSCHÄDEN UND VERLETZUNGEN, UNTER UMSTÄNDEN MIT TÖDLICHEM AUSGANG, FÜHREN.

VORSICHT!

Lesen Sie bitte vor dem Laden und Auslösen eines Schusses die vorliegende Bedienungsanleitung sorgfältig durch. Sie enthält grundlegende Hinweise hinsichtlich Funktion und richtiger Handhabung der Waffe. Beachten Sie bitte immer, dass Ihre eigene Sicherheit und auch die Sicherheit anderer (einschließlich Ihrer Familie) davon abhängen kann, dass Sie diese Sicherheitsbestimmungen genau befolgen und beim Umgang mit Ihrer Waffe immer die Grundsätze für eine SICHERE HANDHABUNG befolgen und einhalten.

FALLS SIE IM UMGANG MIT WAFFEN NICHT VERTRAUT SEIN SOLLTEN, BESUCHEN SIE EINEN ENTSPRECHENDEN LEHRGANG. SOLCHE LEHRGÄNGE WERDEN VOM WAFFENHANDEL, LIZENZIERTEN TRAINERN USW. ANGEBOTEN.

VORSICHT!

ES BESTEHT DIE MÖGLICHKEIT, DASS SICH NOCH EINE PATRONE IM LAUF BEFINDET, WENN EIN GELADENES ODER LEERES MAGAZIN ABGENOMMEN ODER EINGESETZT WIRD. FALLS SICH EINE PATRONE IM LAUF BEFINDET, WIRD DIESE BEI ZIEHEN DES ABZUGES MIT EINGESETZTEM ODER ABGENOMMENEM MAGAZIN GEZÜNDET. DER BENUTZER DARF DIE WAFFE DAHER NIE UNBEAUF SICHTIGT LASSEN. SELBST WENN DAS MAGAZIN ABGENOMMEN WURDE MUSS DIE WAFFE AUCH NACH DEM ENTFERNEN DES MAGAZINS MIT BESONDERER VORSICHT GEHANDHABT WERDEN. DER BENUTZER MUSS SICH VOR DEM ZERLEGEN ZUR REINIGUNG ODER ZU EINEM

ANDEREN ZWECK PERSÖNLICH ÜBERZEUGEN, DASS DER LAUF LEER IST.

WARNHINWEIS

BEI UNACHTSAMER ODER FALSCHER HANDHABUNG EINER HANDFEUERWAFFE KANN ES ZU EINER UNBEABSICHTIGTEN SCHUSSABGABE KOMMEN, DIE TÖDLICHE ODER ANDERE SCHWERE VERLETZUNGEN UND/ODER SACHSCHÄDEN ZUR FOLGE HABEN KÖNNTE.

SICHERHEITSBESTIMMUNGEN

Wir möchten, dass Sie Spaß beim Schiessen mit Ihrer Waffe haben und möchten aber auch, dass Sie dieses Vergnügen auf sichere Art geniessen können. Sie mögen ein erfahrener Schütze sein, der mit den in dieser Bedienungsanleitung beschriebenen Handgriffen bereits vertraut ist. Es könnte aber auch sein, dass Sie bisher noch keine Erfahrung im Umgang mit Waffen hatten. Wir bitten Sie aber eindringlich, in jedem Fall DIE BEDIENUNGSANLEITUNG IN VOLLEM UMFANG DURCHZULESEN. Die darin beschriebenen Sicherheitsbestimmungen müssen in jedem Fall zu ihrer eigenen Sicherheit und zur Sicherheit anderer unbedingt befolgt werden.

WARNHINWEIS

MANNLICHER Gewehre verfügen über verschiedene eingebaute Vorrichtungen und mechanische Sicherungen, die eine ungewollte Schussabgabe mit der Waffe durch unbeabsichtigtes Fallenlassen oder durch einen Schlag auf die Mündung oder den Vorder- oder Hinterteil der Waffe verhindern sollen. Zur Vermeidung der Gefahr möglicher Unfälle ist daher für den Benutzer unter allen Umständen größtmögliche Vorsicht und eine genaue Befolgung und Beachtung der Sicherheitsbestimmungen und anderer Verhaltensregeln in dieser Bedienungsanleitung geboten. Wie bei jedem anderen mechanischen Gerät kann es unter extremen Bedingungen oder bei Einwirkung extremer Kräfte, welche unter normalen Umständen nicht auftreten, zu einem teilweisen versagen oder einer Fehlfunktion kommen.

Die richtige und sichere Funktion dieser Waffe kann nur unter der Voraussetzung gewährleistet werden, dass keine Teile geändert oder modifiziert werden und die Waffe nur für die vorgesehenen Zwecke verwendet wird.

WARNHINWEIS

Falls eine der Sicherheitsvorrichtungen der Waffe aus irgendeinem Grund nicht funktionsfähig sein sollte, besteht die **GEFAHR** einer unbeabsichtigten Lösung eines Schusses. Die Waffe muss in einem solchen Fall sofort entladen und für jeden weiteren Gebrauch gesperrt werden. Stellen sie vor jedem weiteren Einsatz ihrer Waffe sicher, dass diese durch eine von STEYR MANNLICHER bevollmächtigte Fachwerkstätte entsprechend instandgesetzt und geprüft wurde!

ALLGEMEINE VORSICHTSMASSNAHMEN

- 1 Handhaben sie ihre Waffe immer so, als ob sie geladen wäre; auf diese Weise kann eine ungewollte Schussabgabe verhindert werden.
- 2 Richten sie die Waffe niemals auf ein Ziel, auf das sie nicht schießen wollen.
- 3 Vertrauen sie nie darauf, dass eine Waffe nicht geladen sei. Überzeugen sie sich selbst - ohne Finger am Abzug und mit der Mündung in eine sichere Richtung gerichtet.
- 4 Überzeugen sie sich immer, dass Lauf und Verschluss frei von Hindernissen (Schadhafter Munition, Geschoss-Stecker) sind. Etwas Hindernisse sind sofort zu beseitigen, um die richtige und sichere Funktion der Waffe sicherzustellen. Jegliches Hindernis in der Laufbohrung kann zu einer Zerstörung der Waffe, zu schweren Verletzungen oder zum tödlichen Ausgang für den Schützen oder Personen, welche sich neben der Waffe befinden, führen.

- 5 Legen sie den Finger niemals auf den Abzug und drücken sie niemals den Abzug, solange die Mündung nicht auf das Ziel gerichtet ist, und sie beschlossen haben, einen Schuss abzugeben.
- 6 **AUFBEWAHRUNG:**
Entladen sie die Waffe wie beschrieben, überzeugen sie sich sodann, das die Waffe auch tatsächlich ungeladen ist (Lauf leer, Magazin abgenommen). Bewahren sie die Waffe im entsprechenden Sicherungszustand auf.
- 7 Schiessen sie nie auf harte Oberflächen wie Steine oder Felsen oder auf die Oberfläche einer Flüssigkeit wie etwa Wasser. Das Geschoss könnte durch den Abprall in eine ungewollte Richtung gelenkt werden und sie selbst oder ein anderes, von ihnen nicht eingesehenes Ziel treffen.
- 8 Überzeugen sie sich, bevor sie eine Schießübung beginnen immer, das eine entsprechende Auffangvorrichtung für ihre Geschosse vorhanden ist, damit sie keine Ziele außerhalb des Schießstandes treffen.
- 9 Überzeugen sie sich vor dem Ziehen des Abzuges immer, dass sie ihr Ziel und das dahinter liegende Gelände genau kennen. Ein Geschoss könnte das Ziel durchschlagen oder es verfehlen und bis zu etwa 6 km weiterfliegen. Feuern sie keinen Schuss ab, wenn sie nicht absolut sicher sind.
- 10 Falls sie auf einem Schießstand eine Schießübung in Gruppen veranstalten, beauftragen sie immer eine verantwortungsbewusste und zuverlässige Person damit, für entsprechende Disziplin und ausreichende Sicherheitskontrolle zu sorgen, um so die Gefahr von Unfällen zu vermeiden.
- 11 Tragen sie auf einem öffentlichen oder Vereinsschießstand

Ihre Waffe immer solange in leerem und offenen Zustand, bis sie mit den Vorbereitungen für die Schussabgabe beginnen. Richten sie die Mündung beim Laden, Abfeuern und Entladen immer gegen die Auffangvorrichtung.

- 12 Lassen sie ihre Waffe niemals unbeaufsichtigt. Unbefugte Personen, vor allem Kinder, könnten die Waffe für ein Spielzeug halten und abfeuern.
- 13 Verwenden sie ihre Waffe niemals, nachdem sie eine Fehlfunktion festgestellt haben, und versuchen sie niemals einen klemmenden Verschluss mit Gewalt zu lösen, da dabei die festgeklemmte Patrone gezündet werden könnte.
- 14 Transportieren sie ihre Waffe immer im ungeladenen Zustand mit aktiver Sicherung.

15 **FEHLER BEIM ABFEUERN:**

Im Falle eines Abfeuerungsdefektes halten sie die Mündung immer auf das Ziel gerichtet und warten sie 60 Sekunden. Falls ein Zündungsdefekt (Langsame Zündung) aufgetreten ist, wird der Schuss innerhalb von 60 Sekunden abgefeuert. Falls der Schuss nicht abgefeuert wird, Magazin entfernen, Patrone auswerfen und Zündhütchen überprüfen. Falls die Einschlagkerbe des Schlagstiftes am Zündhütchen nur gering oder außermittig ist oder sich gar keine Einschlagkerbe erkennen lässt, ist die Waffe in einer Fachwerkstätte überprüfen zu lassen. Falls die Einschlagkerbe des Schlagstiftes am Zündhütchen normales Aussehen hat (im Vergleich zu ähnlichen zuvor abgefeuerten Patronen) ist ein Munitionsfehler anzunehmen. In diesem Fall ist die Patrone auszusondern, und es kann eine neue Patrone geladen und das Schiessen fortgesetzt werden.

HINWEIS:

Defekte Munition ist gemäß den Richtlinien des Munitions-

herstellers zu entsorgen.

- 16 Feuern sie ihre Waffe niemals in der Nähe eines Tieres ab, das nicht an das Schussgeräusch gewöhnt ist. Das Tier könnte sich durch die Schreckreaktion verletzen oder einen Unfall verursachen.
- 17 Achten sie darauf, niemals mit feuerbereiter Waffe zu wandern, zu klettern, einem Begleiter zu folgen oder zu jagen.
- 18 Der Konsum von Alkohol und Drogen ist vor oder während des Schiessens unbedingt zu vermeiden, da Alkohol und Drogen Ihr Seh- und Urteilsvermögen stark beeinträchtigen und so zu Gefahren bei der Handhabung der Waffe führen können.
- 19 Falls sie Medikamente verwenden, fragen sie immer ihren Arzt um Rat, ob durch diese Medikamente Ihre Fähigkeit, die Waffe sicher abzufeuern und zu handhaben, beeinträchtigt sein könnte.
- 20 Tragen sie beim Schiessen immer einen geeigneten Gehörschutz, vor allem am Schießstand. Ohne Gehörschutz kann das Schussgeräusch ihrer eigenen Waffe und anderer in ihrer unmittelbaren Nähe abgefeuerter Waffen zu einem einige Zeit anhaltenden „Rauschen“ im Ohr und langfristig zu bleibenden Gehörschäden führen.
- 21 Tragen sie zum Schutz ihrer Augen immer eine Schutzbrille.
- 22 Bevor sie die Waffe reinigen, mit ihr verreisen oder einer anderen Person übergeben, überzeugen sie sich immer, dass sie nicht geladen ist und dass der Verschluss in offener Stellung und das Magazin entfernt ist.
- 23 Halten sie sich und andere Personen von der Auswurföffnung

der Waffe fern, da die leeren Patronenhülsen beim Auswerfen zu Verletzungen führen könnten. Legen sie ihren Finger niemals in die Auswurföffnung oder auf den betriebswarmen Verschluss und Lauf, da das heiße Metall zu Verbrennungen führen könnten.

24 Verwenden sie nur im Handel erhältliche Qualitätsmunition in einwandfreiem Zustand und in dem für ihre Waffe vorgesehenen Kaliber. Bei Verwendung von nach- oder selbstgeladener Munition erlöschen alle Garantieansprüche, da es nicht möglich ist die Einhaltung der Qualitätsstandards (CIP/SAAMI/NATO) zu überprüfen, weil für nachgeladene oder qualitativ minderwertige Munition unter Umständen keine Qualitätsnormen (CIP/SAAMI/NATO) erforderlich sind, die festgelegten Grenzwerte überschritten werden und die Sicherheit nicht gewährleistet werden kann.

25 Ziehen sie niemals den Abzug, solange der Verschluss nicht vollständig verriegelt ist.

VORSICHT!

Tragen sie ihre Waffe nie in feuerbereitem Zustand. Ein Tragen der Waffe in diesem Zustand gilt nicht als für zivile Zwecke empfohlene Form der sicheren Handhabung.

VORSICHT!

Um die Gefahr einer unbeabsichtigten Schussabgabe (und damit von Personen- und Sachschäden) zu vermeiden, sollte scharfe Munition erst unmittelbar vor dem Abfeuern der Waffe geladen werden.

BESONDERE VORSICHTSMASSNAHMEN IN BEZUG AUF KINDER

- 1 Bewahren sie ihre Waffe und die Munition immer in getrennten und versperren Behältern außerhalb der Sicht- und Reichweite von Kindern auf.
- 2 Lehren sie den Kindern immer einen vorsichtigen und respektvollen Umgang mit Waffen.
- 3 Lassen sie ihre Waffe nie unbeaufsichtigt. Unbefugte Personen, vor allem Kinder, könnten die Waffe für ein Spielzeug halten und sie abfeuern.
- 4 Bewahren sie ihre Waffe immer im ungeladenen Zustand mit aktivierter Sicherung auf. Das Gleiche gilt für den Transport der Waffe.

2. TECHNISCHE BESCHREIBUNG

STEYR SSG o8

DEUTSCH



Abb. 5

3. TECHNISCHE DATEN

Kaliber*:

STEYR SSG 08243 Win., .308 Win., .300 Win. Mag.

Gesamtlänge:

Lauflänge 600mm / 23,6" 1118mm / 46,5"

Lauflänge 508mm / 20" 1090mm / 43"

Gesamtlänge mit geklapptem Schaft:

Lauflänge 600mm / 23,6" ... 960mm / 37,8"

Lauflänge 508mm / 20" 868mm / 34,2"

Lauflänge:

Kaliber .243 Win., .308 Win. 600mm / 23,6"

Kaliber .308 Win. 508mm / 20"

Kaliber .300 Win. Mag. 600mm / 23,6"

Laufprofil:

Kaliber .243 Win.: Anzahl der Züge 4, Dralllänge 254mm / 10", rechts

Kaliber .308 Win.: Anzahl der Züge 4, Dralllänge 304,8mm / 12",
rechts

Kaliber .300 Win. Mag.: Anzahl der Züge 4, Dralllänge 254mm / 10",
rechts

Gesamtgewicht (abhängig von Kaliber, mit Zweibein, ohne Zielfernrohr)

Bei Lauflänge 600mm/ 23,6"

Kaliber .243 Win., .308Win. 6,2kg / 13,7lb.

Kaliber .300 WinMag. 6,4kg / 14,1lb.

Gewicht des Zweibeins 0,545kg / 1,2lb.

Magazinkapazität

Kaliber .243 Win., .308 Win. 10 Patronen

Kaliber .300 Win. Mag. 8 Patronen

* Jede, den international gültigen Normen (inkl. NATO) entsprechende Munition kann verwendet werden.

4. MASSNAHMEN VOR DEM SCHIESSEN

Vor dem Schießen ist lediglich der Lauf zu entölen und trocken zu wischen. Falls Sie die Waffe fabriksverpackt erhalten, muss der Verschluss wie unter Kapitel 11 beschrieben, in das Gehäuse eingesetzt werden.

5. SICHERUNGEN

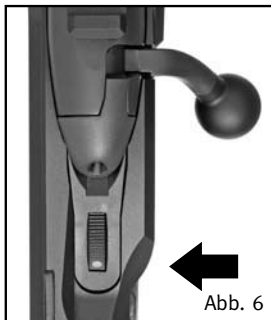

Die Sicherung kann nur betätigt werden, wenn die Waffe gespannt oder der Kammergriff geöffnet ist!

Die „**2 + 1 Stellungs Sicherung**“ von STEYR MANNLICHER

VORSICHT!
Entsichert
Feuer-Stellung (Abb. 6):

Die gespannte Waffe ist feuerbereit wenn der rote Punkt an der Sicherung sichtbar ist. Das Sicherungsrade ist in vorderster Position.



Sicherungs-Stellung (Abb. 7):
 Durch Drehen der Sicherung nach hinten bis zum spürbaren Einrasten. Nur der weiße Punkt ist sichtbar. Gleichzeitig ist die Ladestellung erreicht.

In dieser sicheren Stellung wird die Waffe geladen und entladen. Unbeabsichtigte Schussauslösung ist unmöglich.



Abb. 8

Optional Sperr-Stellung

(Abb. 8)

Abzug gesichert, Verschluss gegen Öffnen gesichert. Diese Funktionsstellung wird erreicht, indem man mit dem Daumen die Sicherung am Kolbenhals nach hinten dreht bis die graue Sperre einrastet. Die graue Sperre und der weiße Punkt auf der Sicherung sind sichtbar. Die graue Sperre ist bei Dunkelheit auch fühlbar. Der Verschluss kann nicht geöffnet werden.



Abb. 9

Sperr-Stellung + Schlagstiftsicherung (Abb. 9)

Für die „Schlagstiftsicherung“ kann der Kammergriff in der Stellung „Gesperrt“ näher an den Schaft geschwenkt werden und nimmt eine transportgerechte Stellung ein. In dieser Stellung sind der Kammergriff und der Schlagstift gesperrt. Durch Drehen des Sicherungsrades springt der Kammergriff selbsttätig in die Arbeitsposition.

6. ABZUG

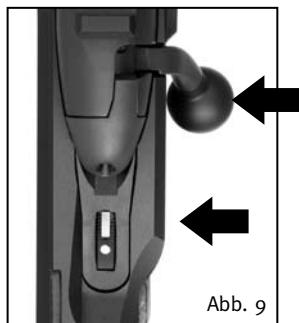
Standardmäßig wird die **STEYR SSG o8** mit einem Druckpunkt-
abzug geliefert.

6.1 Druckpunkt- abzug

Bei der Auslieferung ab Werk ist der Druckpunkt-
abzug optimal
eingestellt. Vom Schützen brauchen daher keine Veränderungen
(Einstellungen) vorgenommen werden.



Abb. 10

Einstellen des Abzug-Vorwegs:

- Verringern des Abzug-Vorwegs: Hineindre-
hen des Gewindestifts
(1) gegen den Uhrzeigersinn mittels eines Sechskant-Schraub-
drehers 1,5.
- Vergrößern des Abzug-Vorwegs: Herausdre-
hen des Gewindestifts
(1) im Uhrzeigersinn mittels eines Sechskant-Schraubdrehers 1,5.

Einstellen des Abzug-Vorwegwiderstandes

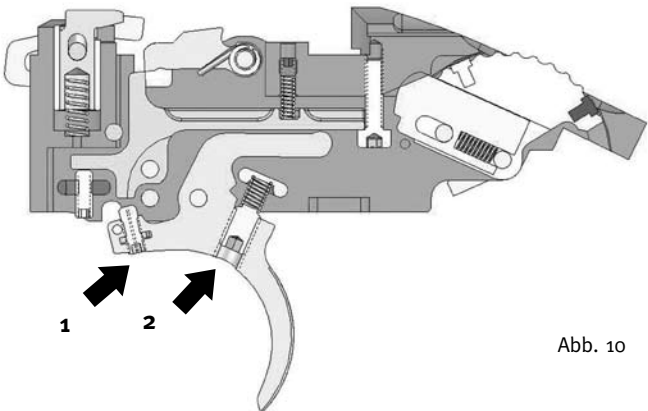
- Verringern des Abzug-Vorwegwiderstandes: Herausdrehen der Schraube (2) im Uhrzeigersinn mittels eines Sechskant-Schraubendrehers 2,5.
- Verstärken des Abzug-Vorwegwiderstandes: Hineindrehen der Schraube (2) gegen den Uhrzeigersinn mittels eines Sechskant-Schraubendrehers 2,5.
- Fabrikseinstellung des Abzug-Vorwegwiderstandes: 400g/14,10z
+/-100g/3,520z

Einstellen des Abzuggewichtes:

- Verringern des Abzuggewichtes: Herausdrehen der Schraube (2) im Uhrzeigersinn mittels eines Sechskant-Schraubendrehers 2,5.
- Verstärken des Abzuggewichtes: Hineindrehen der Schraube (2) gegen den Uhrzeigersinn mittels eines Sechskant-Schraubendrehers 2,5.
- Fabrikseinstellung des Abzuggewichtes: 1,6kg/3,52lb
+/-200g/7,050z

7. MAGAZIN HERAUSNEHMEN

VORSICHT!

Der Laderaum Ihres Gewehres ist nur für ein ganz bestimmtes Patronenkaliber ausgelegt. Das beigelegte Magazin ist gekennzeichnet mit allen Patronen, die in einem Gewehr mit diesem Magazin verwendet werden können. Es ist wichtig, dass Sie Ihr Magazin nur mit der für Ihr Gewehr passenden Munition laden. Vergleichen Sie immer beim Laden des Magazins das auf dem Patronenhülseboden vermerkte Kaliber mit dem Ihres Gewehres um die Verwendung der richtigen Patrone sicher zu stellen. Die Verwendung von falscher Munition in Ihrem Gewehr kann zu dessen Zerstörung, schweren oder tödlichen Verletzungen führen.



Abb. 11

Mit dem Daumen und Zeigefinger einer Hand die beiden Drücker links und rechts am Magazin bis auf Anschlag gegeneinander drücken und gleichzeitig das Magazin herausziehen.

8. MAGAZIN FÜLLEN UND EINSETZEN

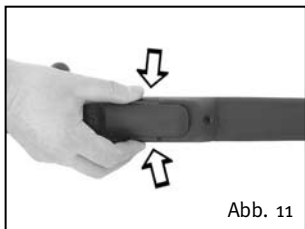

Abb. 12

Füllen

Patrone auf das Magazin legen und mit dem Daumen hineindrücken.

Sicherung des Gewehres auf Ladestellung schalten.

Magazinskapazität:

Kaliber .308 Win., .243 Win.: 10 Patronen HC Magazin

Kaliber .300 Win.Mag.: 8 Patronen HC Magazin

Einsetzen

Das Magazin kann in der Waffe in 2 Positionen arretiert werden:

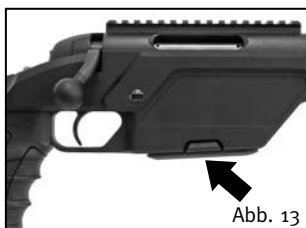
**Normalposition**

Magazin in den Magazinschacht einsetzen und mit dem Handballen bis zum hörbaren Einrasten hineindrücken. Soll das Magazin lautlos eingesetzt werden, müssen die beiden Drücker gegeneinander gedrückt und das Magazin bis zum Einrasten der Drücker eingeschoben werden. Das eingesetzte Magazin schließt bündig mit dem Schaft ab. Beim Repetieren wird eine Patrone zugeführt.

**Sicherheitsposition**

Die beiden Drücker des Magazins gegeneinander drücken und soweit in den Magazinschacht schieben, dass die oberen Nasen der Drücker einrasten. Das Magazin steht gegenüber dem Schaft etwa 5 mm vor. Beim Repetieren wird keine Patrone zugeführt.

9. LADEN / ENTLADEN

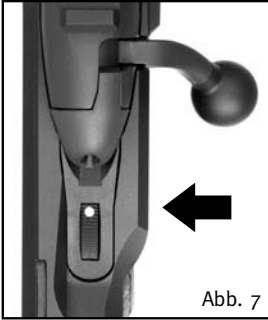

Laden:

1. Sicherungsrade des Gewehres auf **Sicherungs-Stellung** (Abb. 7).

2. Durch 70°-Verdrehen des Kammergriffes nach oben wird der Verschluss entriegelt.

3. Den Verschluss am Kammergriff bis auf Anschlag nach hinten ziehen.

4. Beim Vorschieben des Verschlusses wird eine Patrone aus dem Magazin in das Patronenlager des Laufes eingeführt und durch Verdrehen des Kammergriffes nach rechts das System verriegelt.





Erst kurz vor dem Schuss entschichern.



Abziehen:

Ziehen Sie das Zügel nach hinten, bis der Schuss ausgelöst wird.

Falls nach dem Schuss ein Nachladen erforderlich ist, den Kammergriff öffnen. Durch Zurückziehen des Verschlusses wird die abgeschossene Patronenhülse ausgezogen und ausgeworfen. Beim Vorschieben der Kammer wird eine neue Patrone in das Patronenlager des Laufes eingeführt. Verschluss durch Verdrehen des Kammergriffes wieder verriegeln. Sicherung auf Stellung gesichert (Abb. 7) drehen.

Die Waffe ist erneut geladen, gespannt und gesichert. Wird das Gewehr entschichert, der Schuss unterbleibt jedoch, ist sofort wieder zu sichern (Abb. 7).



Abb. 7

Entladen:

1. Sicherung in die Sicherungsstellung drehen (nur der weiße Punkt ist sichtbar).

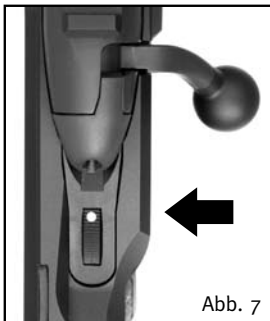

Abb. 14

2. Magazin herausnehmen, oder in der Sicherheitsposition arretieren (Magazin steht etwa 5 mm vor).

3. Die im Laderaum des Laufes befindliche Patrone wird durch Öffnen des Kammergriffes und Zurückziehen des Verschlusses ausgezogen und ausgeworfen. Vergewissern Sie sich, dass sich keine Patrone mehr im Laderaum befindet.

4. Schließen Sie den Verschuß.

10. VERSCHLUSS HERAUSNEHMEN

Es wird empfohlen, zwecks besserer Laufreinigung den Verschluss aus dem Gehäuse zu nehmen.

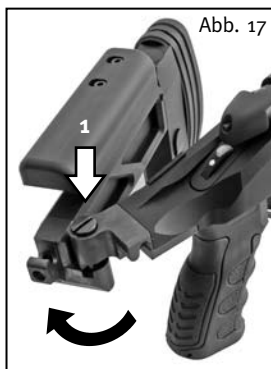

1. Den Druckknopf nach unten drücken und den Hinterschaft nach links schwenken.

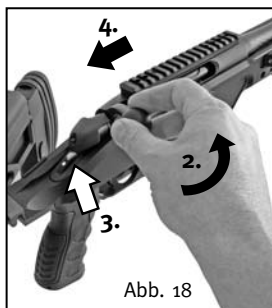

2. Kammergriff mit der rechten Hand um 70° nach links drehen (entriegeln).
3. Sicherung in die Sperrstellung drehen (Abb. 8 Graue Sperre springt heraus)
4. Verschluss am Kammergriff aus dem Gehäuse ziehen.

11. VERSCHLUSS IN DAS GEHÄUSE EINFÜHREN



Abb. 19

1. Das Magazin wurde herausgenommen oder in der Sicherheitsposition (Abb. 14) arretiert und die Waffe ist entladen!
2. Beim Wiedereinführen des Verschlusses in das Gehäuse steht die Sicherung in der Sperr-Stellung (Abb. 8). Den Verschluss am Kammergriff halten und in das Gehäuse einschieben. Dabei den Verschluss so verdrehen, dass der Kammergriff in den Schlitz des Gehäuses gleiten kann.
3. Sicherungsrade in die Sicherungsstellung (Abb. 6) drehen und Waffe entspannen.

12. WAFFE ENTSPANNEN

Die Waffe ist entladen und entsichert. Der Kammergriff ist geöffnet.

WARNUNG!

Es ist verboten die Waffe zu entspannen, wenn sich eine Patrone im Patronenlager des Laufes befindet!

Abzugzügel durchziehen und festhalten. Kammergriff nach rechts unten schwenken. Der Signalstift an der Verschlusskappe hinten verschwindet. Dies zeigt an, dass die Waffe entspannt ist.

13. ZERLEGEN DER WAFFE

Das vollständige Zerlegen der Waffe durch den Anwender ist weder üblich noch erforderlich. Die beiden Schrauben an der Waffenunterseite verbinden den HC-Adapter mit dem Schaft.



Werden diese Schrauben gelöst, müssen sie mit einem Drehmomentschlüssel (7 Nm) festgezogen werden.

ACHTUNG!

Wird das System aus der Waffe genommen, so darf die Sechskantschraube an der vorderen Unterseite des Gehäuses nicht gelöst werden. Die Schraube ist ab Werk mit einem Drehmoment 10 Nm festgezogen.

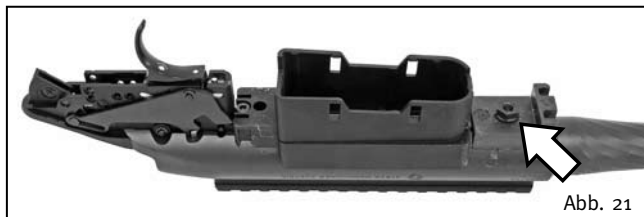

14. VERSCHLUSS ZERLEGEN UND ZUSAMMENBAUEN

Normalerweise muss der Verschluss nicht zerlegt werden. Er ist werkseitig mit einer Dauerschmierung versehen. Eine gelegentliche Inspektion in längeren Zeiträumen durch einen Büchsenmacher Ihres MANNLICHER Vertragshändlers reicht in der Regel als Wartungsmaßnahme aus. Vom Fachmann können Sie sich auch den Zerlegungsvorgang und den Zusammenbau zeigen lassen. Abseits der Zivilisation oder beim technisch interessierten Waffenliebhaber kann es dennoch erforderlich oder wünschenswert sein, den Verschluss zu zerlegen, zu reinigen und zu ölen.

Zerlegungsvorgang:



Abb. 22

1. Verschluss in die linke Hand nehmen. Mit dem Daumen der rechten Hand die Sperrklappe hineindrücken und gleichzeitig die Verschlusskappe im Uhrzeigersinn (Pfeilrichtung = Drehrichtung) bis zum hörbaren Entriegeln drehen.

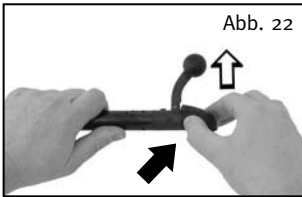

Abb. 23

2. Verschlusskappe abnehmen, Schlagstifeinheit aus der Kammer ziehen.

Es können nun alle Teile gereinigt und geölt werden. Weiteres Zerlegen darf nur vom geschulten Fachpersonal (Büchsenmacher) vorgenommen werden.

ACHTUNG!

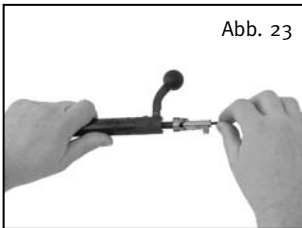
Die Verschlusskappe darf beim Zerlegen nie im Gegenuhrzeigersinn verdreht werden. Der Verschluss ließe sich nicht mehr in das Gehäuse einführen.

Verschluss zusammenbauen:

1. Verschluss in die linke Hand nehmen und Schlagstifteinheit so in die Kammer einführen, dass die Schlagstiftfahne gegenüber dem Kammergriff steht.
2. Mit der rechten Hand die Führungshülse - bei gleichzeitigem Hineindrücken der Sperrklappe mit dem Daumen - bis auf Anschlag auf die Schlagstiftfahne schieben und die Verschlusskappe im Gegenuhrzeigersinn bis zum Einrasten drehen.

Die Verschlusskappe darf aber nur soweit gedreht werden, dass ihr Abdeckteil mit dem Kammergriff korrespondiert.

15. ZWEIBEIN MONTIEREN

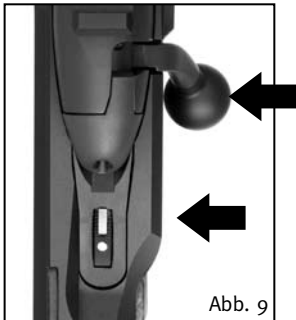

Das ungeladene und gesperrte (Abb. 9) graue Sperre und weißer Punkt sind sichtbar) Gewehr wird in eine Sicherheitsrichtung gehalten.

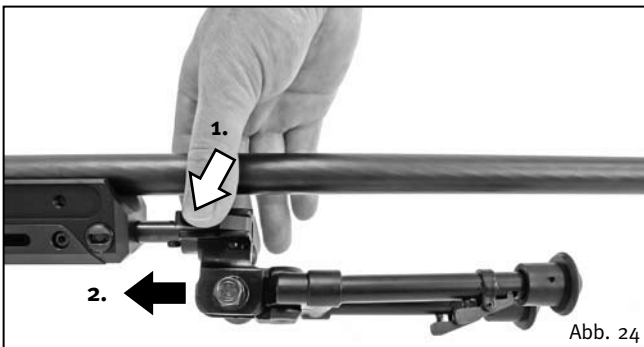

ACHTUNG!

Der geriffelte Knopf zum Einstellen der Verkantung muss vor der Montage des Zweibeins etwas herausgedreht werden.

Beim Aufschieben des Zweibeins auf den Aufnahmedorn den Haltehebel gedrückt halten.

16. ANSCHLAGLÄNGE EINSTELLEN



Abb. 25

Die Schaftkappe kann durch Abhebeln mit einer Schraubendreher demontiert werden. Die Schaftlänge kann durch Zwischenstücke individuell angepasst werden.

17. SCHAFTKAPPE EINSTELLEN

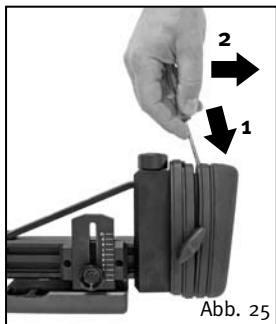

Abb. 26



Abb. 27

Die Schaftkappe kann in der Höhe an den Schützen angepasst werden. Klemmschraube lösen, Schaftkappe in die gewünschte Position schieben, Klemmschraube festschrauben.

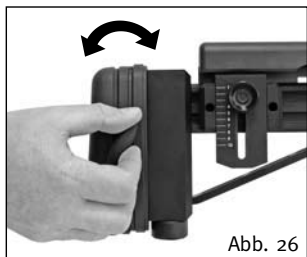
18. SCHAFTBACKE EINSTELLEN

Die Schaftbacke kann in der Höhe an den Schützen angepasst werden. Klemmschraube lösen, Schaftbacke in die gewünschte Position schieben, Klemmschraube festschrauben.

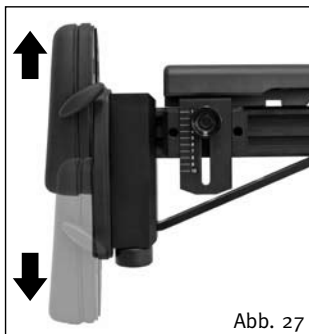
ACHTUNG!

Die Schaftbacke des SSG o8 kann bis zu 12mm von der hintersten Stellung weg nach vorne verstellt werden. Bei einer größeren Verstellung wird der Verschluss blockiert und somit das Laden und Entladen des Gewehres verhindert.



Abb. 28

Einstellung in der Höhe

Klemmschraube lösen, Schaftbacke in die gewünschte Position schieben, Klemmschraube festschrauben.

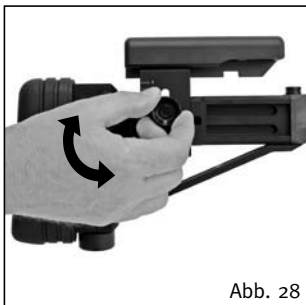

Abb. 29



Einstellung horizontal

Beide Schrauben lösen und die Schaftbacke in die gewünschte Position schieben, beide Schrauben festschrauben.

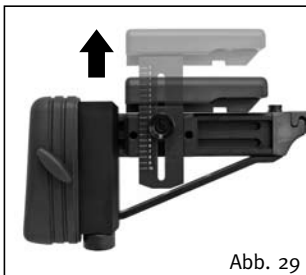
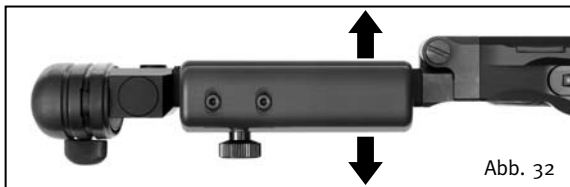
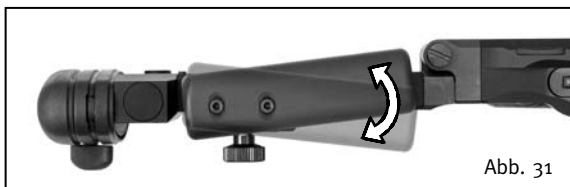
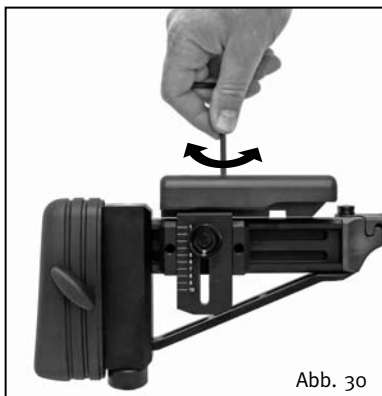
19. SPORN EINSTELLEN

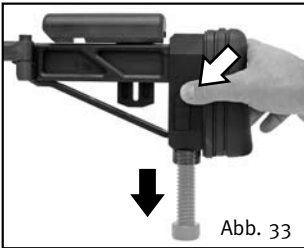

Der Sporn kann in der Höhe den individuellen Anforderungen des Schützen angepasst werden.

Nach dem Eindrücken des Spindelhalters fällt die Spindel heraus. Zur genauen Einstellung wird die Spindel hinein- oder herausgedreht.

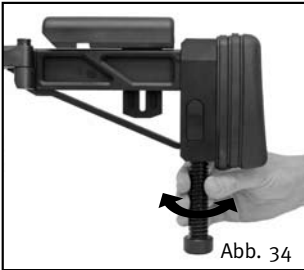

Zusätzlich kann die Spindel durch Herausdrehen des Sporns um ca. 30mm verlängert werden.

Zum Zurückschieben der Spindel in das Spindelgehäuse den Spindelhalter drücken.



20. AUSTAUSCH DER GRIFFEINLAGEN

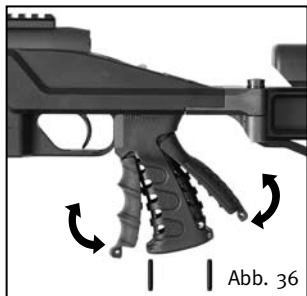

Zum Austausch der vorderen oder hinteren Griffeinlage den Haltestift herausdrücken und die Griffeinlage herausheben.

Zusammenbau in umgekehrter Reihenfolge.

21. ENTFERNEN DER GRIFFABDECKUNG

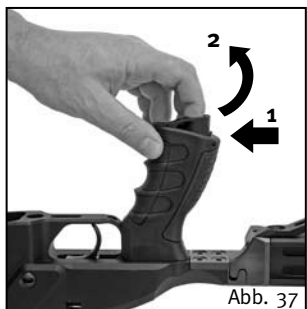

22. ZUBEHÖR

Zielfernrohre und folgendes originale STEYR MANNLICHER Zubehör können über den Fachhandel bestellt werden.

- HC Magazin
- Schaftzwischenstück (Spacer)

23. REINIGUNG UND PFLEGE

Vor der Reinigung entladen Sie die Waffe und überprüfen sie auf Sicherheit.

Das System des **STEYR SSG o8** arbeitet über lange Zeit wartungsfrei. Verwenden Sie für die Laufreinigung niemals Stahlbürsten, sondern Seidenwerg oder Watte, die zur Vorreinigung oder zum Einölen hinterher mit einem Spezial-Lauföl oder einem guten Waffenöl zu tränken sind. Spezialmittel zur Entfernung von Tombakablagerungen sind nach der jeweils beigegebenen Anleitung zu verwenden. Reinigen Sie den Lauf stets von hinten nach vorne und ziehen Sie niemals das aus der Mündung ausgetretene Seidenwerg zurück, sondern schrauben Sie den Werghalter vom Reinigungsstock ab. Vermeiden Sie jede noch so geringfügige Veränderung an der Laufmündung. Nach dem Reinigen die Laufbohrung leicht einölen.

ACHTUNG:

Bei unsachgemäßer Laufreinigung besteht die Gefahr, dass die zwischen Lauf und Verriegelungsbüchse drehbar eingesetzte Sicherungsbuchse durch Verwendung von zu voluminösen Reinigungsmaterial (Seidenwerg, Watte, Stoff) oder zu große Reinigungsbürsten verdreht wird. Dies hätte zur Folge, dass der Verschluss nach der Reinigung nicht mehr eingeführt und verriegelt werden kann.

Vor dem nächsten Schießen entfernen Sie das Öl aus dem Lauf durch nochmaliges Durchziehen, da sonst eine Verlagerung des Treffpunktes möglich ist.

Es ist angebracht, für die Reinigung andere Öle als für die Konservierung oder Schmierung zu verwenden.

ACHTUNG!

Die Verwendung von Waffenpflege- und Reinigungsmittel, sowie von Insektenschutzmittel, in denen Lösungsmittel enthalten sind, kann die Kunststoffteile verändern, oder sogar beschädigen.

24. SERVICE

Ihre Waffe wurde vor der Auslieferung mit größter Sorgfalt geprüft. Sollte an der Waffe ein Teileaustausch oder eine Reparatur erforderlich sein, dürfen diese Arbeiten nur von autorisierten Fachleuten durchgeführt werden. Setzen Sie sich mit einem unserer STEYR MANNLICHER Vertragshändler in Verbindung.

ACHTUNG!

Es dürfen nur Original-Ersatzteile eingebaut werden!

25. BEHEBUNG VON STÖRUNGEN

Wird das Gewehr ordnungsgemäß gereinigt und gepflegt, funktioniert es sehr zuverlässig. Falls trotzdem Störungen auftreten halten Sie sich an folgenden Ablauf:

1. Halten Sie das Gewehr in eine sichere Richtung.
2. Sichern Sie das Gewehr (Abb. 7) und entfernen Sie das Magazin.
3. Ziehen Sie den Verschluss ganz zurück, um die fehlerhafte Patrone auszuwerfen.
4. Bevor Sie eine neue Patrone zuladen, überprüfen Sie den Lauf auf Beschädigung.
5. Schieben Sie den Verschluss frei nach vorne.
6. Führen Sie das Magazin ein.
7. Laden Sie das Gewehr und setzen Sie das Schiessen fort.

Tritt die Störung wieder auf, entladen Sie das Gewehr und lassen Sie das Gewehr von einem qualifizierten Büchsenmacher überprüfen.

Nr.	Fehlerart	Ursache	Behebung
1	Zufuhrstörung	a) P atrone nicht richtig eingesetzt b) Laderaum verschmutzt c) P atrone beschädigt	Patrone wechseln oder reinigen Laderaum reinigen Neue Patrone, Kontrolle Laderaum
2	Schließstörung	a) Laderaum oder Verschluss verschmutzt b) Beschädigte Patrone	Reinigung Verschluss- Lauf Neue Patrone
3	Zündstörung	Patrone beschädigt (Zündhütchen angeschlagen) Schlagbolzen beschädigt oder gebrochen (Zündhütchen nicht oder ungenügend eingedrückt) Abzugseinrichtung fehlerhaft	1 min warten und Waffe entladen. Durch neue Patrone ersetzen. 1 min warten und Waffe entladen. Nur durch qualifizierten Büchsenmacher: Inspektion und bei Bedarf den Schlagbolzen wechseln. Nur durch qualifizierten Büchsenmacher: Inspektion und Reparatur
4	Ausziehstörung	Auszieher beschädigt	Nur durch qualifizierten Büchsenmacher: Auszieher wechseln
5	Auswurfstörung	Ausstosser verschmutzt oder beschädigt	Nur durch qualifizierten Büchsenmacher: Ausstoßer reinigen oder wechseln.

Die STEYR MANNLICHER Schussleistungs-Garantie

Unsere Läufe werden nach modernsten Erkenntnissen unter Verwendung hochwertiger Laufstähle hergestellt. Unsere Waffen zeichnen sich durch eine hervorragende Schussleistung aus. Die Schusspräzision einer Waffe ist aber noch von vielen anderen Faktoren abhängig. Die richtige Schießhaltung, ohne Krafteinwirkung auf den freischwingenden Lauf oder dem Zielgerät und eine nicht extrem harte Gewehrauflage, sind Voraussetzungen für ein optimales Trefferergebnis. Der mit Abstand wichtigste Faktor dabei ist die Munition. Nicht jeder Lauf schießt jede Munition gleich gut, es können erhebliche Leistungsunterschiede bestehen. Auch Munition gleichen Fabrikates kann von Fertigungslos zu Fertigungslos und von Waffe zu Waffe eine unterschiedliche Schussleistung haben. Bei optimal ausgewählter Munition leisten wir Gewähr für hervorragende Schussleistung unserer Waffen. Beanstandungen der Schussleistung müssen innerhalb von einem Monat nach Kauf schriftlich geltend gemacht werden. Sollte die Beanstandung un gerechtfertigt sein, behalten wir uns vor, die uns aus einer Überprüfung der Schussleistung entstehenden Kosten zu berechnen.

**Wir wünschen Ihnen viel Freude mit Ihrem
STEYR MANNLICHER GEWEHR.**

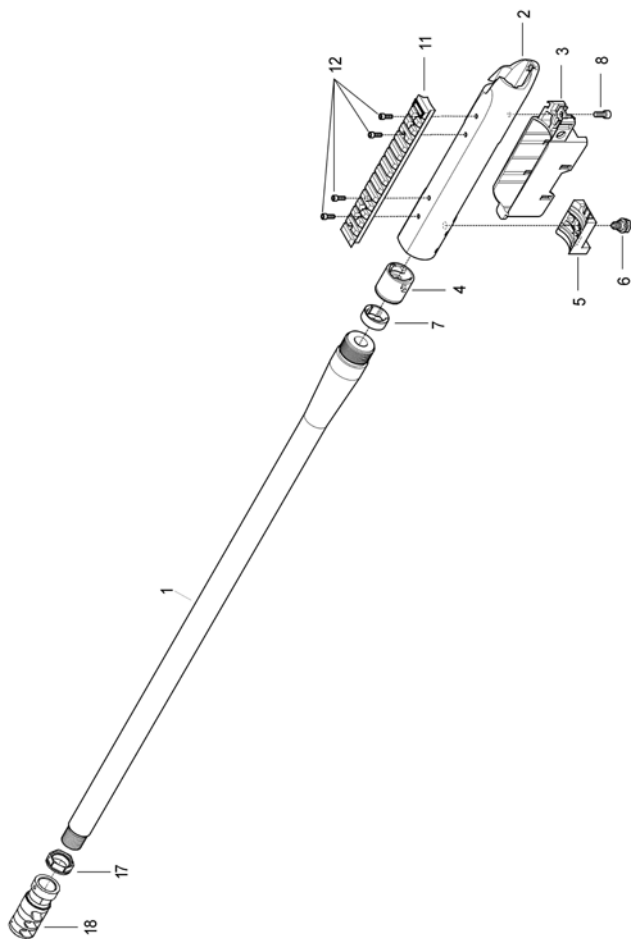

26. PARTS LIST / ERSATZTEILLISTE

ITEM POSITION	DENOMINATION BENENNUNG	STANDARD NORM	QUANTITY ANZAHL
BARREL - RECEIVER SSG o8 / LAUF - GEHÄUSE SSG o8			
1	BARREL / LAUF		1 PCS.
2	RECEIVER / GEHÄUSE		1 PCS.
3	MAGAZINE WELL / MAGAZINFÜHRUNG		1 PCS.
4	LOCKING BUSH / VERRIEGELUNGSBÜCHSE		1 PCS.
5	BEDDING BLOCK / ANLAGEBLOCK		1 PCS.
6	BEDDING BLOCK SCREW / KLEMMSCHRAUBE		1 PCS.
7	SAFETY BUSHING / SICHERHEITSBUCHSE		1 PCS.
8	SOCKET HEAD CAP SCREW / SCHRAUBE		1 PCS.
11	PICATINNY RAIL / PICATINNYSCIENE		1 PCS.
12	SCREW / SCHRAUBE		4 PCS.
17	NUT / KONTERMUTTER		1 PCS.
18	COMPENSATOR A1 / MÜNDUNGSSTÜCK A1		1 PCS.

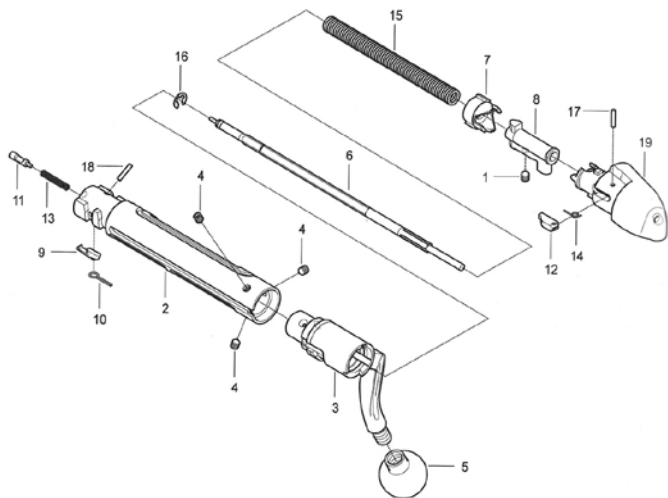

26. PARTS LIST / ERSATZTEILLISTE

ITEM POSITION	DENOMINATION BENENNUNG	STANDARD NORM	QUANTITY ANZAHL
BOLT GROUP / GRUPPE VERSCHLUSS			
1	HEADLESS SET SCREW / GEWINDESTIFT		1 PCS.
2	BOLT / KAMMER		1 PCS.
3	BOLT HANDLE SCOUT SPORT/ KAMMERGRIFF SC SPORT		1 PCS.
4	HEADLESS SET SCREW / GEWINDESTIFT		3 PCS.
5	HANDLE GRIP SCOUT / HANDGRIFF SCOUT		1 PCS.
6	FIRING PIN / SCHLAGSTIFT		1 PCS.
7	CAM SLEEVE / KURVENSTÜCK		1 PCS.
8	FIRING PIN LUG / SCHLAGSTIFTFAHNE		1 PCS.
9	EXTRACTOR / AUSZIEHER		1 PCS.
10	SPRING / FEDER		1 PCS.
11	EJECTOR / AUSSTOSSER		1 PCS.
12	RATCHET LEVER / SPERRKLAPPE		1 PCS.
13	PRESSURE SPRING / DRUCKFEDER		1 PCS.
14	RATCHET LEVER SPRING / FEDER		1 PCS.
15	FIRING PIN SPRING / SCHLAGFEDER		1 PCS.
16	LOCK WASHER / SICHERUNGSSCHEIBE		1 PCS.
17	SPIROL PIN / SPANNSTIFT		1 PCS.
18 G	ROOVED PIN / KERBSTIFT		1 PCS.
19	BOLT CAP COMPLETE / FÜHRUNGSHÜLSE VOLLST.		1 PCS.

TRIGGER GROUP / GRUPPE ABZUG

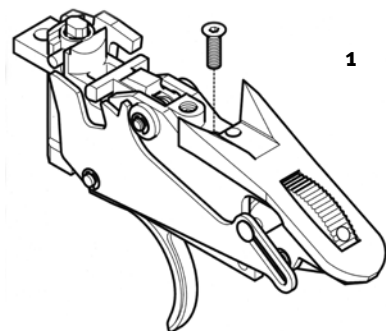

MAGAZINE GROUP / GRUPPE MAGAZIN

HIGH CAPACITY

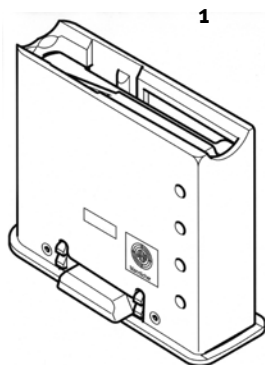

26. PARTS LIST / ERSATZTEILLISTE

ITEM POSITION	DENOMINATION BENENNUNG	STANDARD NORM	QUANTITY ANZAHL
------------------	---------------------------	------------------	--------------------

TRIGGER GROUP / GRUPPE ABZUG

1	DIRECT TRIGGER / DRUCKPUNKTABZUG		1 pcs.
---	----------------------------------	--	--------

MAGAZINE GROUP / GRUPPE MAGAZIN

1	MAGAZINE HC (HIGH CAPACITY) / MAGAZIN HC		1 pcs.
---	--	--	--------

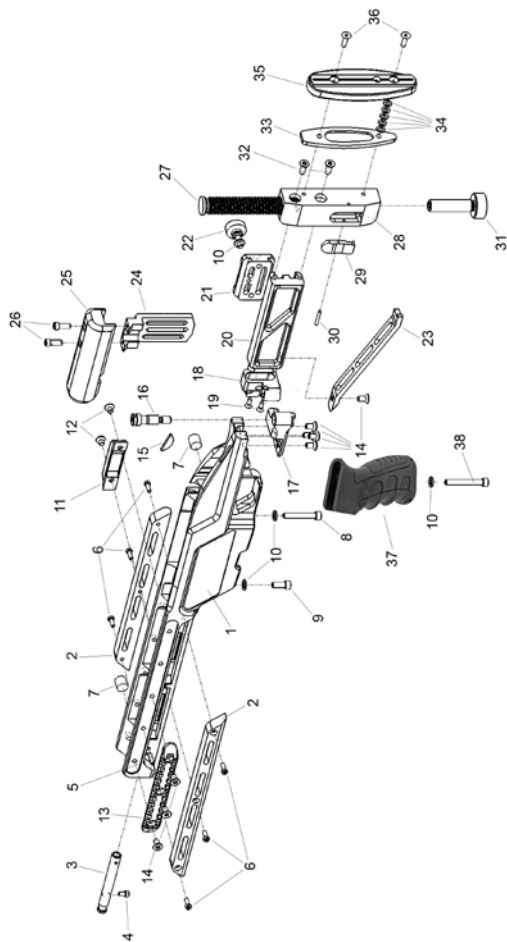

26. PARTS LIST / ERSATZTEILLISTE

ITEM POSITION	DENOMINATION BENENNUNG	STANDARD NORM	QUANTITY ANZAHL
STOCK GROUP / GRUPPE SCHAFT			
1	FOREND SSG o8 / VORDERSCHAFT SSG o8		1 pcs.
2	INSERT FOREND / VORDERSCHAFTSEINLAGE		2 pcs.
3	SPIGOT / AUFNAHMEDORN		1 pcs.
4	SCREW / SCHRAUBE		1 pcs.
5	SPIROL PIN / SPANNSTIFT		1 pcs.
6	SCREW / SCHRAUBE		6 pcs.
7	SLING SWIVEL HOLDER / RIEMENBÜGELHALTER		2 pcs.
8	SCREW REAR / VERBINDUNGSSCHRAUBE HINTEN		1 pcs.
9	SCREW FRONT / VERBINDUNGSSCHRAUBE VORNE		1 pcs.
10	WASHER / SCHEIBE		3 pcs.
11	PICATINNY RAIL SHORT / PICATINNYSCHIENE KURZ		1 pcs.
12	SCREW / SCHRAUBE		2 pcs.
13	PICATINNY RAIL SSG o8 / PICATINNYSCHIENE SSG o8		1 pcs.
14	SCREW / SCHRAUBE		8 pcs.
15	REST, BOLT HANDLE / KAMMERGRIFFAUFLAGE		1 pcs.
16	BUTTON / DRUCKKNOPF		1 pcs.
17	HINGE, STOCK FRONT / GELENK SCHAFT VORNE		1 pcs.
18	HINGE, STOCK REAR / GELENK SCHAFT HINTEN		1 pcs.
19	SCREW / SCHRAUBE		2 pcs.
20	CARRIER, STOCK REAR / HINTERSCHAFTSTRÄGER		1 pcs.
21	CLAMPING PLATE / TRÄGERPLATTE		1 pcs.
22	CLAMPING SCREW / KLEMMSCHRAUBE		1 pcs.
23	SUPPORT / BÜGEL		1 pcs.
24	CHEEK PIECE CARRIER / SCHAFTBACKENTRÄGER		1 pcs.
25	CHEEK PIECE / SCHAFTBACKE		1 pcs.
26	SCREW / SCHRAUBE		2 pcs.
27	SHAFT / SPINDEL		1 pcs.
28	HOUSING SHAFT / SPINDELGEHÄUSE		1 pcs.
29	RETAINER SHAFT / SPINDELHALTER		1 pcs.

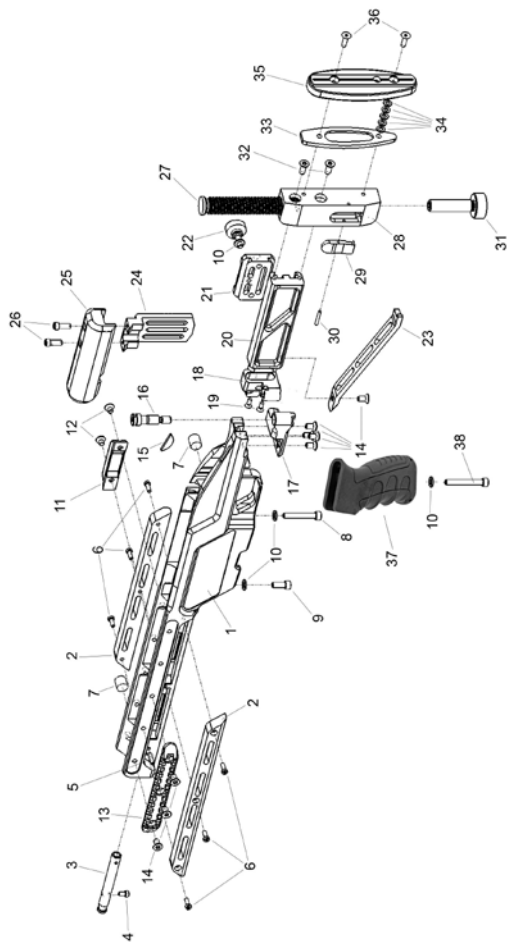

26. PARTS LIST / ERSATZTEILLISTE

ITEM POSITION	DENOMINATION BENENNUNG	STANDARD NORM	QUANTITY ANZAHL
30	PIN / ZYLINDERSTIFT		1 pcs.
31	SPIKE / SPORN		1 pcs.
32	SCREW / SCHRAUBE		2 pcs.
33	BASE PLATE SSG o8 / GRUNDPLATTE SSG o8		1 pcs.
34	WASHER / SCHEIBE		5 pcs.
35	JOINING PIECE / ANSCHLUSSPLATTE		1 pcs.
36	SCREW / SCHRAUBE		2 pcs.
37	GRIP / HANDGRIFF		1 pcs.
38	SCREW / SCHRAUBE		1 pcs.

